

VIAWEB[®]
System



Manual de Programação e instalação
Central VW WIFI

V1.24 – R1.03 – Outubro 2025

www.viawebsystem.com.br



Produto: Central VW WIFI

Modelo: VW_Wifi

Anatel 09739-24-04635

País de origem: Brasil

Fabricante: SI – Sistemas Inteligentes Eletrônicos Ltda.

CENTRAL VW WIFI 2

Sumário

Principais Características.....	8
Dispositivos Compatíveis.....	9
Placa Central.....	10
Página Web.....	11
1 – Parafuse a antena na central.....	11
2 - Conecte a alimentação AC na central placa fonte da central.....	11
3 – Com o seu celular escaneie o QR Code com o número de série da placa da central.....	11
4 – Clique no link que aparecerá e seu celular conectará no hotspot do módulo Wi-Fi da central e você será redirecionado para a página web dela.....	12
5 – Cadastrar usuários – Senha, e-mail e controle remoto.....	15
6 – Cadastrar sensores:.....	17
7 – Cadastrar automações:.....	19
8 – Bateria e Sirene:.....	22
9 – Cadastro das senhas de Usuário Mestre, Programação e Página Web:.....	23
10 – Programação:.....	23
11 – Câmeras com Analítico:.....	24
Instalação.....	25
Periféricos.....	25
Fixação.....	25
Tabela de falhas.....	26
Procedimento de Hard Reset (Voltar a programação de fábrica):.....	26
Ligar com Reset pressionado.....	27
Reset de Senhas.....	27
Considerações Gerais Controles.....	27
Cadastro.....	28
Cadastrando Controle remoto VW-PTK, VW 433, Pulseira de pânico PratiKa e Botão de pânico PratiKa.....	28
Cadastrando Sensor IVP VW 433.....	28
Cadastrando Sensor Magnético VW 433 e Sensor Magnético Plus VW 433.....	28
Cadastrando sensores (Sensor IVP VW-PTK e Sensor magnético VW-PTK).....	29
Cadastrando Interruptor sem fio PratiKa.....	29
Cadastrando Transmissor sem fio PratiKa.....	29
Cadastro por função.....	29
IMPORTANTE – Nível de sinal (dispositivos 431MHz).....	30
Estado dos dispositivos sem fio e configuração dos sensores.....	31
Led habilitado.....	31
Tamper habilitado.....	31
Modo contínuo (consome bateria).....	31
Enviar WalkTest.....	32
Enviar Leitura e Destruir Leitura.....	32
Sensibilidade de detecção.....	32
Programando a Central.....	32
[701 a 716] Número de série dos primeiros sensores sem fio (zonas de 1 a 16).....	32
[717 a 732] Número de série dos segundos sensores sem fio (zonas de 1 a 16).....	32
[733 a 764] Número de série de dispositivos de automação (futuros) (1 a 32).....	32
[765 a 828] Número de série dos controles remotos (64 controles).....	32
[1200] Modo de cadastro automático.....	32
[600] Envio de falha de supervisão quando armado e desarmado.....	33
[1701 a 1732] Sensibilidade e Modo Contínuo (Sensor IVP VW-PTK).....	33
[1733 a 1764] Programação dos Interruptores sem fio PratiKa.....	33

3 C E N T R A L V W W I F I

[020] Intervalo de Ping IP (Keep Alive).....	34
[023 a 025] ID ISEP.....	34
[026 a 028] Porta TCP do Servidor.....	34
[029 a 031] Endereço do Servidor.....	34
[034 a 036] Endereço do servidor (para teclado LED).....	34
[066 a 073] Número da Conta da Partição.....	34
[032] Horário do Primeiro Teste de Internet (evento 1603).....	35
[033] Intervalo de Teste Internet (evento 1603).....	35
[058] Intervalo do Teste Secundário quando a partição 1 está armada (evento 1602).....	35
[059] Intervalo do Teste Secundário quando a partição 1 está desarmada (evento 1602).....	35
[060] Horário do Primeiro Teste Secundário (evento 1602).....	35
[061] Intervalo do Teste Secundário (evento 1602).....	35
[440] Evento de Acesso Remoto – Código Contact ID.....	35
[473] Evento de Acesso via Cabo Serial – Código Contact ID.....	35
[018] Partição e Zona dos eventos internos.....	36
[085] Posição PGM.....	36
[086] Canal de RF – Opção 4.....	36
[086] Botões A e V (VIAWEB) abrem zonas quando acionados – Opção 5.....	36
[086] Servidor VIAWEB #3 como backup do Servidor VIAWEB #1 – opção (Bit) 3.....	36
[086] Bloqueia o acesso remoto da conexão com os servidores #1, #2 e #3 (Bit) 6, 7 e 8.....	37
[363] Ajuste do relógio e Teste periódico – opções (bits) 1, 5, 7 e 8.....	37
Formato de comunicação.....	37
[001 a 003] Sequências de Comunicação.....	37
[004 a 006] Filtro de Eventos Partições.....	38
[007 a 012] Filtro de Eventos das Sequências.....	38
[013 a 015] Tentativas de Envio das Sequências.....	38
[016] Primeiro Periférico de Comunicação Auxiliar (meio de comunicação 04).....	39
[017] Segundo Periférico de Comunicação Auxiliar (meio de comunicação 05).....	39
IP (Ethernet).....	39
[051] Endereço IP na Rede.....	39
[052] Gateway.....	39
[053] Máscara de Rede.....	39
[054] Endereço MAC (Somente Leitura).....	39
[021 e 022] Servidores DNS.....	39
[055] DHCP.....	40
[056] Servidor NTP.....	40
[057] Fuso horário.....	40
ZONAS.....	42
[107] Configuração das Zonas com fio.....	42
[108] Velocidade das Zonas.....	46
[091 a 106] Tipo das Zonas.....	46
<i>Instantânea – todas as opções apagadas.....</i>	<i>47</i>
<i>Temporizada 1 – opção 1.....</i>	<i>47</i>
[121 e 123] Tempo de Entrada e Saída 1.....	47
<i>Temporizada 2 – opção 2.....</i>	<i>47</i>
[122 e 124] Tempo de Entrada e Saída 2.....	47
[120] Partições que Bipam durante a Temporização.....	47
<i>Seguidora – opção 1 e 2.....</i>	<i>48</i>
<i>Preventiva – opção 3.....</i>	<i>48</i>
[127] Tempo de Zona Preventiva.....	48
<i>24 Horas – opção 4.....</i>	<i>48</i>
<i>Silenciosa – opção 5.....</i>	<i>48</i>
<i>Controle Remoto – opção 6.....</i>	<i>48</i>

[187 a 188] Partições de Controle Remoto.....	48
<i>Restauração – opção 7</i>	48
<i>Anti-Sequestro – opção 5 e 6</i>	49
[125] Tempo de Zona Anti-Sequestro.....	49
<i>Anti-Invasão – opção 4, 5 e 6</i>	49
[126] Tempo de Zona Anti-Invasão.....	49
<i>Auto Exclusão – opção 8</i>	49
[113] Número de Disparos para Auto Exclusão.....	49
[109 e 110] Zonas com Chime.....	49
[111 e 112] Zonas sem Exclusão.....	50
[114 e 115] Zonas Cruzadas.....	50
[116] Número de Zonas Cruzadas abertas para Disparo.....	50
[119] Zona Esquecida Aberta (Zona 2).....	50
[423] Zona Esquecida Aberta – Código Contact ID.....	50
[117 e 118] Inversão do estado das zonas.....	50
[1501 a 1628] Nome das Zonas.....	50
USUÁRIOS.....	51
Cadastrando senhas.....	51
Cadastrando senhas por teclado.....	51
[220] Número de Dígitos das Senhas.....	51
[221] Senha de Programação.....	52
[222 a 285] Partições que o Usuário tem Acesso (01 a 64).....	52
[348] Senha de Coação.....	52
[349 e 350] Usuários temporários (senhas 029 e 030).....	52
[047 a 050] Horário de Funcionamento dos usuários com Horário Restrito.....	52
[400] Dias da semana de Funcionamento dos usuários com Horário Restrito.....	53
[363] Inibir senha de programação quando central está armada - (bit) 2.....	53
[1401 a 1464] Nome dos Usuários.....	53
GRUPOS DE USUÁRIOS.....	53
[601 a 664] Grupo do usuário – Tipos de Grupos.....	53
[399] Grupo desabilita o rearme por inércia.....	54
[322] Grupo arme forçado.....	54
[323] Grupo não exclui zona.....	54
[324] Grupo horário restrito.....	54
[325] Grupo com botão (power) desabilitado.....	54
[326] Grupo com botão A desabilitado.....	54
[327] Grupo com botão B desabilitado.....	55
[328] Grupo com botão VIAWEB (V) desabilitado.....	55
[330] Grupo com botão A somente desarma.....	55
[331] Grupo com botão B somente desarma.....	55
[332] Grupo com botão A que inibe zonas ao armar.....	55
[368 a 375] Partições que os botões A dos grupos de 1 a 8 irão armar.....	55
[376 a 383] Partições que os botões B dos grupos de 1 a 8 irão armar.....	55
[333 a 347] Zonas que o botão A vai inibir antes de armar (todos os grupos).....	56
PARTIÇÕES.....	56
[204] Sistema Particionado.....	56
[171 a 186] Partições das Zonas.....	57
[591 a 598] Nomes das Partições.....	58
[203] Partição 8 Comum.....	58
AUTO ATIVA.....	58
[131 a 138] Horário de Auto Ativa.....	58
[206 a 209 e 358 a 361] Horário de Auto Desativa.....	58

5 C E N T R A L V W W I F I

[130] Dias da Semana com Auto Desativa.....	59
[139 a 146] Ativação por Inércia das Partições.....	59
[159 a 166] Horário em que as Partições Ativam por Inércia.....	59
[167 a 170] Dias da Semana em que as Partições Ativam por Inércia.....	59
[465] Falha no auto arme – Código Contact ID.....	60
[147 a 154] Horário em que as partições estão sempre armadas.....	60
[155 a 158] Dias da semana para as partições sempre armadas.....	60
[491 a 494] Tempo de rearme das partições sempre armadas.....	60
[205] Partições para Auto Ativa (auto ativa do teclado).....	61
[363] Anular Auto Ativação com zona aberta – opção (bit) 4.....	61
SIRENES.....	61
[210 e 211] Tempo de Sirene.....	61
[213 e 214] Partições que Disparam a Sirene.....	61
[216 e 217] Bip de Sirene.....	61
[219] Supervisão de Sirene.....	61
[082] Problemas que disparam a sirene.....	62
Servidor DDNS e APP VIAWEB Mobile.....	62
Programando VIAWEB Mobile por funções.....	62
[571] Habilita cadastro automático VIAWEB Direct.....	62
[570] VIAWEB Direct – Chave Criptográfica.....	62
[580] Habilita Dynamic DNS.....	62
[581] Endereço Externo (Hostname).....	62
[582] Usuário Dynamic DNS.....	63
[583] Senha Dynamic DNS.....	63
[584] Resultado Dynamic DNS.....	63
AVANÇADO.....	63
[000] Versão do Firmware da Central.....	63
[081] Opções de Testes e de Bateria.....	64
[355 e 357] Permissão de Acesso Remoto.....	64
[366] Teclas Especiais 1 e 2.....	64
[039] Estado da comunicação.....	65
[365] Retardo de falha de AC.....	65
[363] Programação de Senhas Aleatórias – opção (bit) 3.....	65
[363] Salva a lista de periféricos ligados ao Innovabus – opção (bit) 6.....	66
Lacre da programação (somente para empresas de monitoramento).....	66
[019] Lacre de Programação.....	66
[471] Programação irá liberar após 4 minutos – Código Contact ID.....	68
[472] Programação lacrada – Código Contact ID.....	68
AGENDAS.....	68
Ação que a agenda irá executar.....	68
[830 a 863] Ações a executar.....	69
[864 a 897] Complemento da agenda.....	69
Em que momento a agenda executa a ação inicial?.....	69
[898 a 931] Horário de início da agenda.....	69
[932 a 965] Horário final da agenda.....	69
[966 a 999] Dias da semana da agenda.....	69
Em que momento a agenda executa a ação final?.....	69
[665 a 698] Duração da ação.....	69
Combinação das condições.....	69
[286 a 319] Combinação das condições.....	70
Funções das agendas.....	70
Condições Supervisionadas.....	71
[384 a 398] Condição supervisionada.....	72

[521 a 535] Calendário de Feriados.....	75
[363] Diversos.....	76
RESET.....	76
[362] Trava de Reset.....	76
[362] Reinicialização de Barramento.....	76
[362] Resetar a programação de um periférico individualmente.....	76
CONTACT – ID (Códigos dos Eventos do Alarme).....	77
[401 a 479] Códigos dos Eventos em Contact-ID.....	78
Observações dos códigos dos eventos.....	79
Evento do Botão A pressionado (função 497).....	79
Evento do Botão B pressionado (função 498).....	79
Falha e Restauro de bateria da zona sem fio (funções 489 e 490).....	79
Falha e Restauro de bateria do controle remoto (funções 499 e 500).....	79
Falha e Restauro de bateria de dispositivo sem fio (funções 504 e 505).....	79
Falha e Restauro de supervisão de zona sem fio (funções 506 e 507).....	79
Falha e Restauro de supervisão de controle remoto (funções 508 e 509).....	79
Falha e Restauro de supervisão de dispositivo sem fio (funções 510 e 511).....	80
Equipamentos Sem Fio 433MHz.....	80
Equipamentos Sem Fio 431MHz.....	81

PRINCIPAIS CARACTERÍSTICAS

- 16 zonas sem fio (Até 2 sensores por zona);
- Aceita 64 controles remotos/pânico;
- Aceita até 32 dispositivos de automação (Interruptor sem fio PratiKa);
- 2 Zonas com fio na placa (1+1), com divisão resistiva;
- 2 saídas para automação (PGMs);
- 64 senhas;
- 8 grupos para senhas;
- 8 partições;
- 8 periféricos gerenciáveis no barramento + 24 autogerenciáveis;
- Saída de sirene de 2,5A;
- Saída auxiliar 1,2A;
- Fonte supervisionada automática 110/127/220V;
- Armazena 2048 eventos (buffer);
- 34 agendas avançadas e 15 condições supervisionadas;
- Comunicação via rede Wi-Fi;
- Características do Wi-Fi: 802.11b/g/n – Frequência de operação 2,4 MHz;
- Programação via página WEB, teclado, VIAWEB Studio e VIAWEB Download;
- Atualização de firmware automática via nuvem e via Wi-Fi;
- Compatível com os aplicativos: VIAWEB Mobile, VIAWEB Studio e AlarmeNET.com;
- Aceita todos os periféricos da linha VIAWEB.

DISPOSITIVOS COMPATÍVEIS

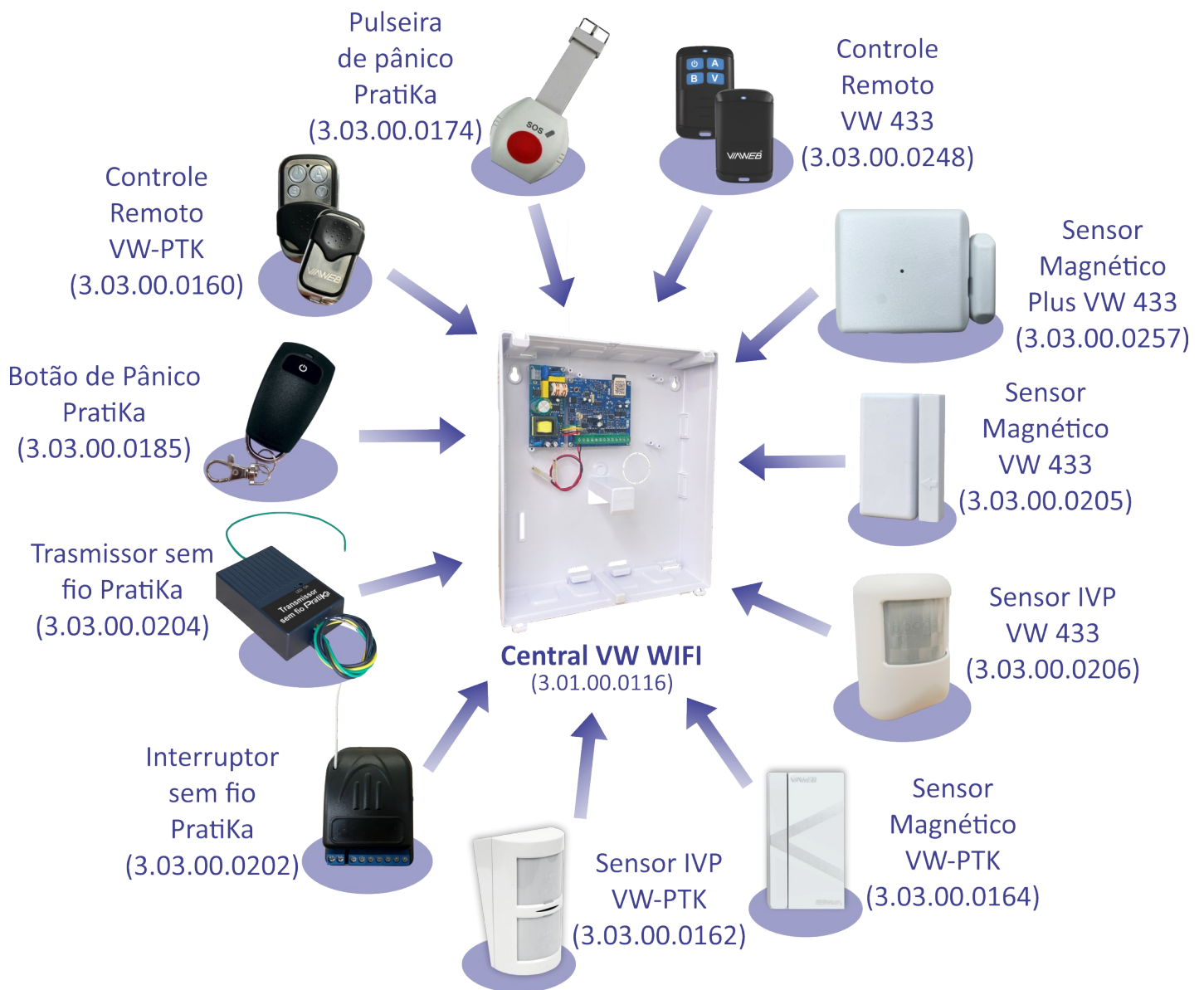

9 CENTRAL VW WIFI

PLACA CENTRAL

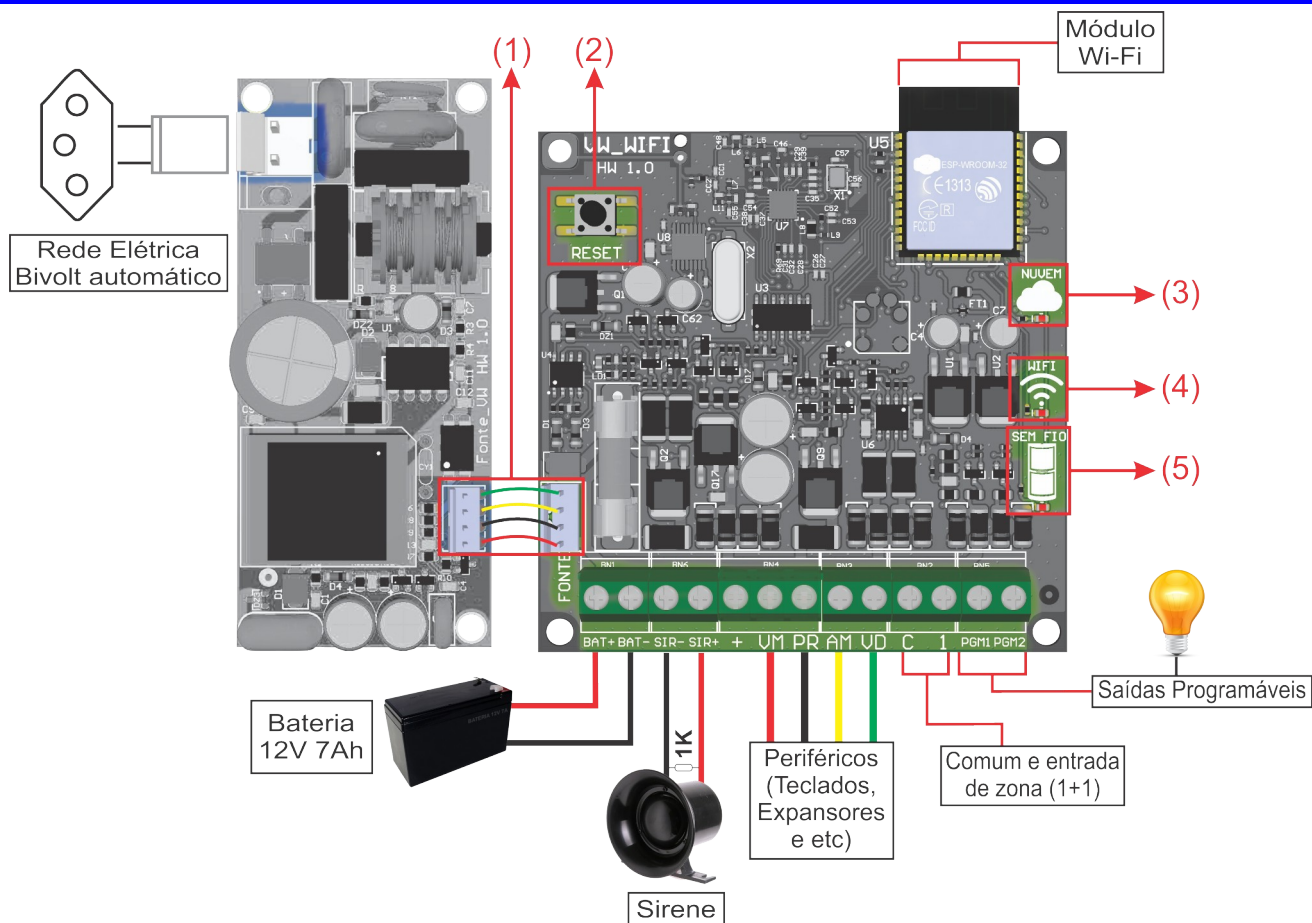

1	Cabo de conexão entre a fonte e a central
2	Botão reset
3	LED NUVEM (Conexão com o VIAWEB Cloud): <ul style="list-style-type: none"> • Apagado – em repouso e sem acesso à Internet. • Aceso – em repouso mas com acesso à Internet. • Piscando lento – offline. • <u>Piscando rápido – um dos 3 servidores VIAWEB está online.</u>
4	LED WIFI: <ul style="list-style-type: none"> • Apagado – Wi-Fi desligado • Aceso – offline do WIFI local e sem nenhum equipamento/celular conectado no WI-FI do alarme (hotspot). • <u>Piscando rápido – on line no WIFI local.</u> • Piscando lento – offline do WIFI local mas há conexão com algum equipamento/celular no WIFI do alarme (hotspot).
5	LED SEM FIO: <ul style="list-style-type: none"> • <u>Apagado – em repouso</u> • <u>Aceso – cadastro aberto</u> • Piscando contínuo – aguardando repetir recepção para aceitar cadastro. • Piscada – recebeu sinal RF.

Os 3 piscando como sequencialmente indo e vindo indica que está resetando pela chave de reset.

PÁGINA WEB

A central disponibiliza um passo a passo de instalação e programação em sua página web e que deve ser utilizado no primeiro acesso para entre outras coisas cadastrar a senha de programação e de usuário mestre (001) que vem zerados de fábrica. Não é possível entrar em programação pelo teclado sem essa primeira configuração.

1 – PARAFUSE A ANTENA NA CENTRAL

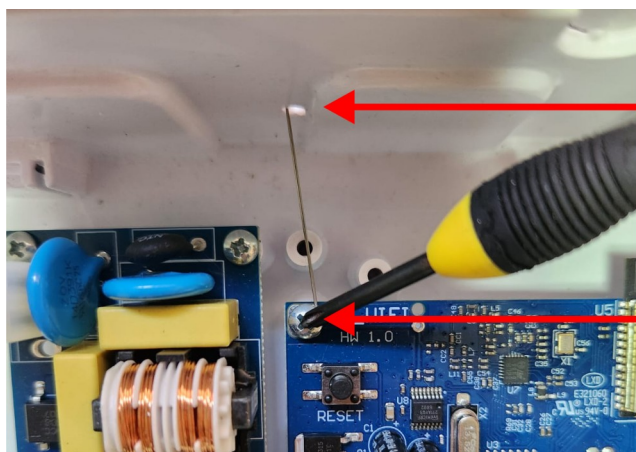

**FURO DE PASSAGEM
PARA A ANTENA**

**PARAFUSO DE FIXAÇÃO
DA ANTENA**

2 - CONECTE A ALIMENTAÇÃO AC NA CENTRAL PLACA FONTE DA CENTRAL

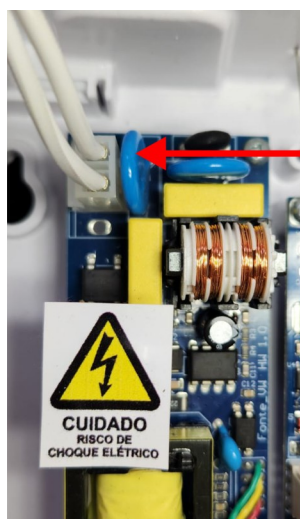



**ENTRADA DE
ALIMENTAÇÃO AC**

3 – COM O SEU CELULAR ESCANEIE O QR CODE COM O NÚMERO DE SÉRIE DA PLACA DA CENTRAL

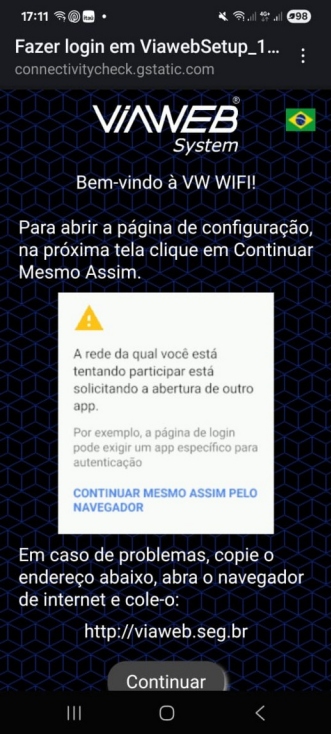
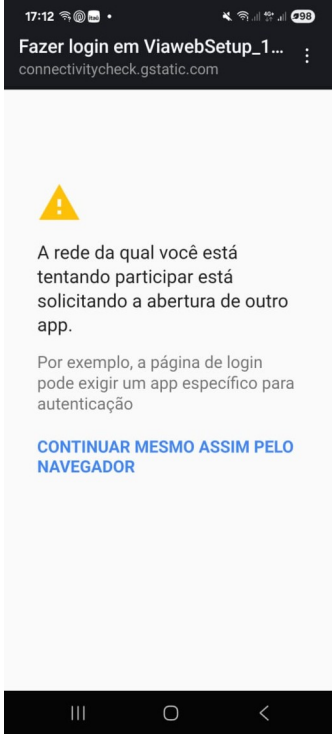
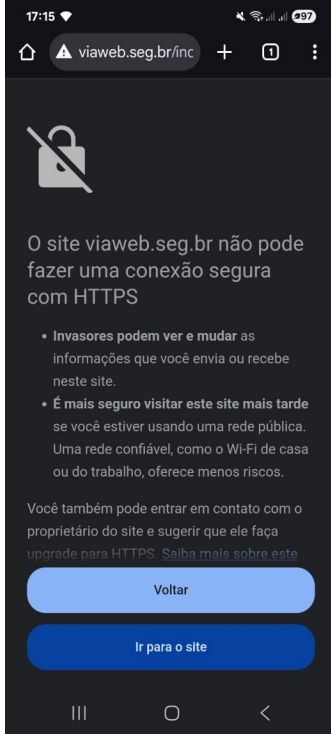
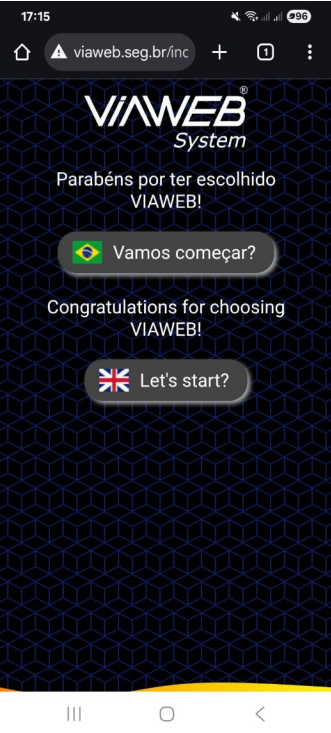

QR CODE

4 – CLIQUE NO LINK QUE APARECERÁ E SEU CELULAR CONECTARÁ NO HOTSPOT DO MÓDULO WI-FI DA CENTRAL E VOCÊ SERÁ REDIRECIONADO PARA A PÁGINA WEB DELA.

<p>Clique em continuar</p> 	<p>Clique em continuar mesmo assim pelo navegador</p> 	<p>Clique em ir para o site</p> 
<p>Clique em Vamos começar?</p> 	<p>Crie uma senha para acesso pela página web (não perca a senha!)</p> 	<p>Além de números ela deve conter uma letra minúscula</p> 

<p>Uma letra maiúscula</p>	<p>Após repetir a senha e obter sucesso, clique em Pesquisar redes</p>	<p>Selecione a rede em que a central vai conectar</p>
		
<p>Coloque a senha da rede escolhida</p>	<p>Clique em conectar. Nesse ponto a central acessa a rede e a nuvem será conectada automaticamente.</p>	<p>Se desejar salve a imagem e clique em continuar</p>
		

Seu celular vai desconectar do hotspot e tentar voltar para o Wi-Fi.

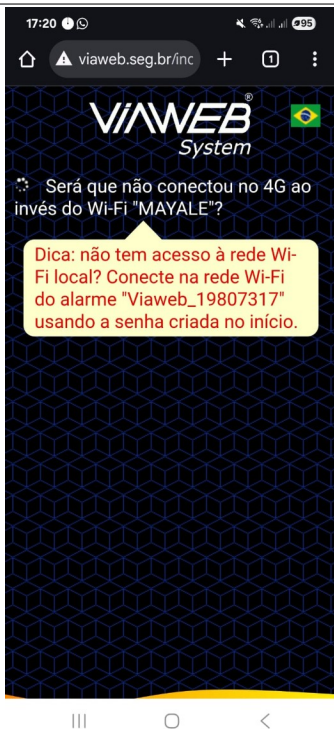

Certifique-se que ele conectou na mesma rede da central.

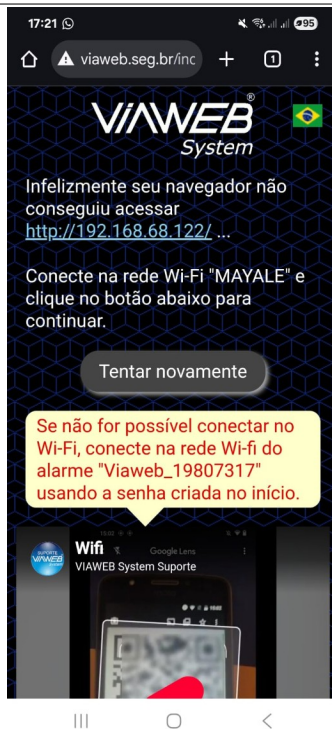

Faça login com a senha criada anteriormente

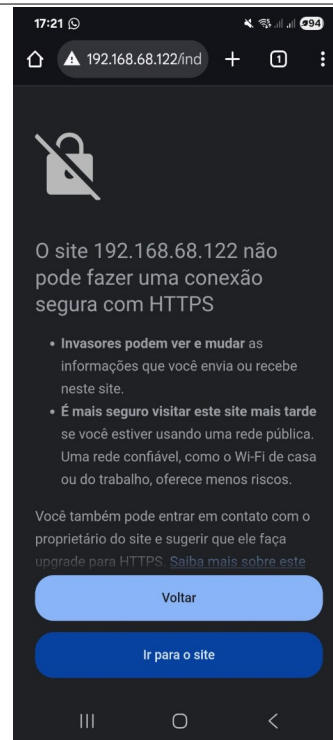

Pronto!

Você está acessando a página web da central através da rede do cliente. (se desejar já pode acessar pelo browser do pc na rede). Agora clique em "Usuários"

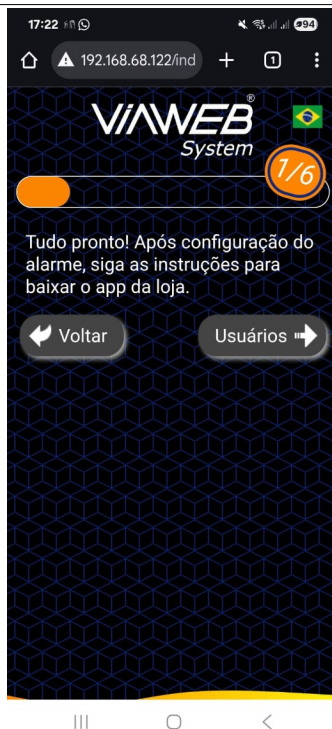

5 – CADASTRAR USUÁRIOS – SENHA, E-MAIL E CONTROLE REMOTO.

Clique em Senha de arme/desarme

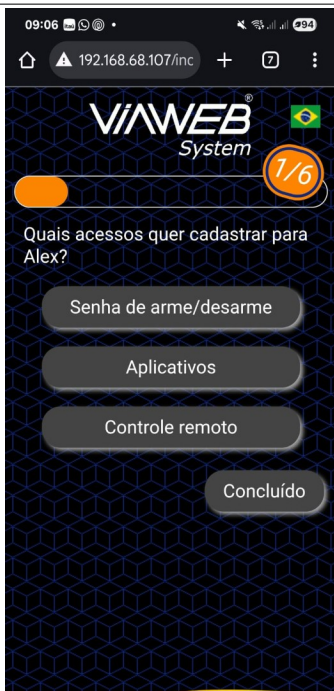

Sempre começa pelo 3, os dois primeiros são "mestres"



Adicione o nome do usuário



Em seguida informe a senha para esse usuário e clique em gravar.



A senha já está salva na central. Clique em "Aplicativos"

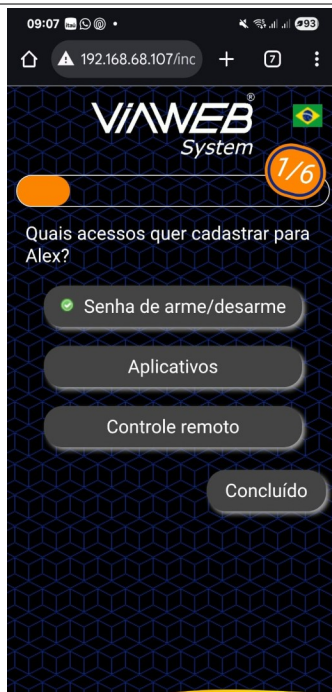

Informe o e-mail do cliente para acesso a central e clique em gravar.



<p>Clique em Controle remoto</p>	<p>Pressione o mesmo botão do controle remoto duas vezes.</p>	<p>Clique em “concluído”</p>
		
<p>Pronto! Todos os acessos cadastrados clique em Concluído.</p>	<p>Se desejar pode continuar cadastrando os usuários ou prossiga clicando em “sensores”.</p>	
		<p>Lembrando que a central aceita 64 usuários com senha, aplicativo e controle remoto.</p> <p>Somente os 10 primeiros e-mails cadastrados receberão notificações do sistema caso seja adquirida a assinatura “Plus” no VIAWEB Mobile.</p> <p>É possível transferir o recebimento de notificações para outro e-mail (consulte informações do aplicativo Viaweb Mobile)</p>

6 – CADASTRAR SENSORES:

Clique em “SETOR 001” para editar o nome da zona 1

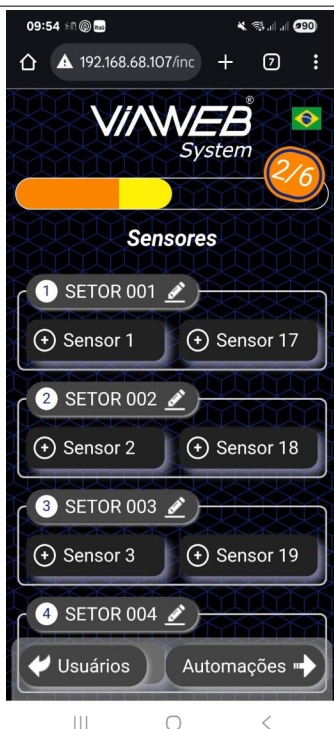

Escolha o nome e clique em gravar

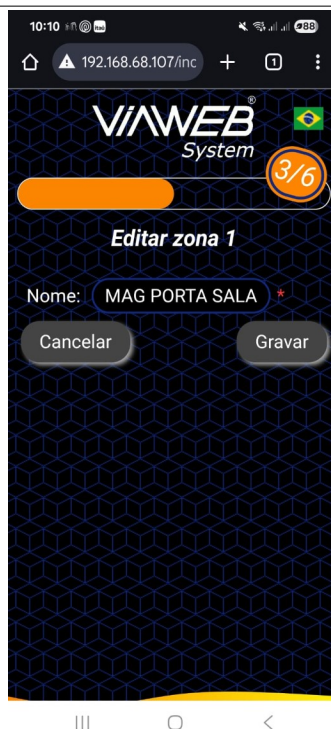

Clique em “Sensor 1” para abrir o cadastro

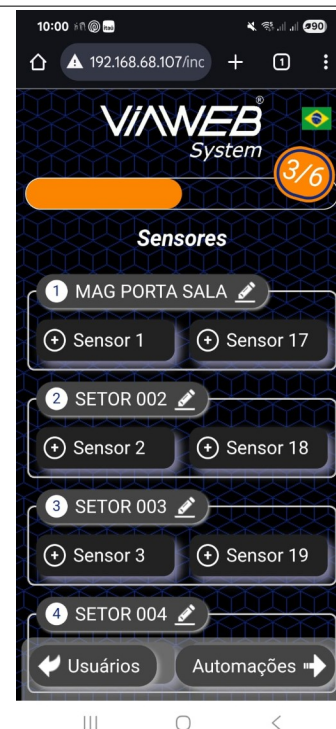

Selecione o modelo do sensor



Faça o sensor transmitir duas vezes



Se o sensor foi cadastrado com sucesso clique em concluído

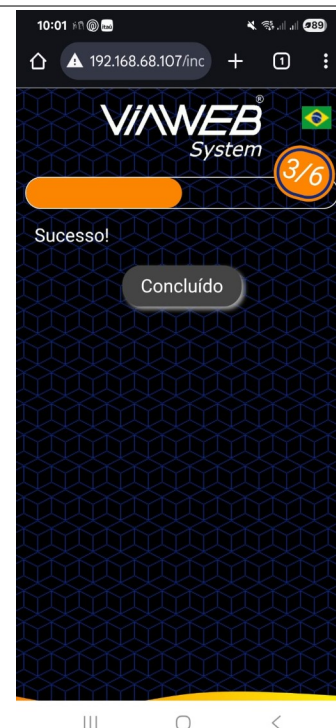

Clique em "SETOR 002" para editar o nome da zona 1



Escolha o nome e clique em gravar



Clique em "Sensor 2" para abrir o cadastro



Selecione o modelo do sensor



Faça o sensor transmitir duas vezes



Se o sensor foi cadastrado com sucesso clique em concluído

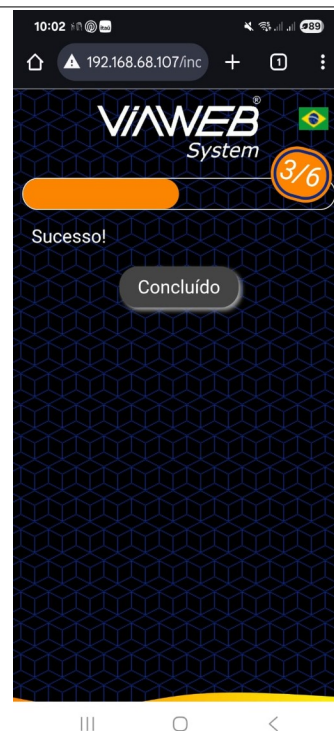

<p>Repita o processo para os outros setores que deseja cadastrar</p>	<p>Finalizado o cadastro podemos seguir para Automações.</p>	
		<p>Cada setor (zona) aceita o cadastro de até dois sensores.</p> <p>Quando cadastrado o número de série aparece na posição do sensor, facilitando seu rastreo na instalação.</p> <p>O disparo quando ocorre é da zona e não do sensor, o que implica dizer que se a zona disparou não se sabe qual dos dois sensores é que causou o disparo.</p>

7 – CADASTRAR AUTOMAÇÕES:

<p>Clique em Adicionar</p>	<p>Para adicionar um interruptor sem fio PratiKa clique na figura</p>	<p>Faça duas transmissões com o botão lateral</p>
		

Selecione a saída PGM que deseja utilizar



Dê um nome a ela e escolha o tipo de funcionamento como liga/desliga (interruptor) ou pulso (portão)

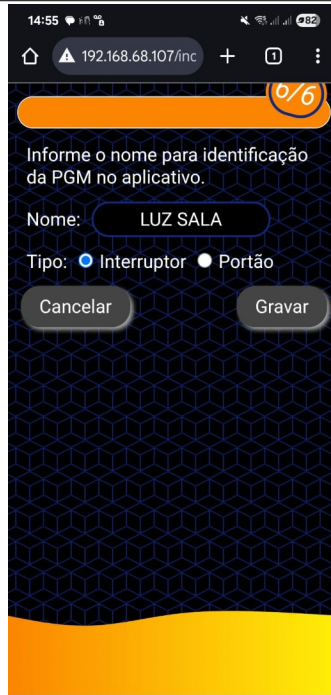

Repita o procedimento para a outra saída PGM sempre clicando em "Gravar" ao final da escolha



Para utilizar as saídas PGM da central clique em Adicionar

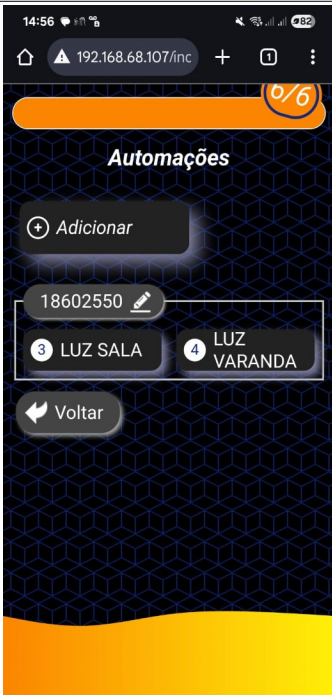

Selecione a saída PGM 1



Dê um nome a ela e escolha o tipo de funcionamento como liga/desliga (interruptor) ou pulso (portão)



Clique em Adicionar



Selecione a saída PGM 2



Dê um nome a ela e escolha o tipo de funcionamento como liga/desliga (interruptor) ou pulso (portão)

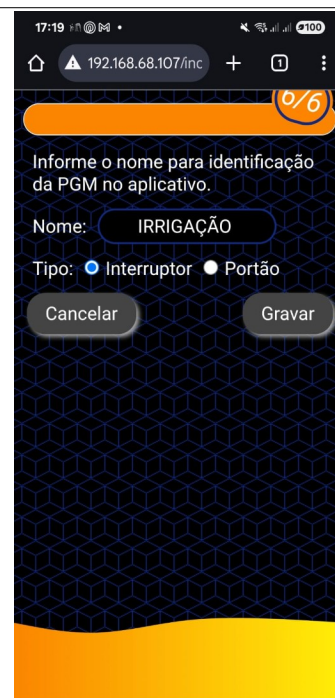

Pronto! Automações devidamente cadastradas.



Importante lembrar que as informações salvas aqui como o tipo, o número e o nome da PGM serão apresentadas no aplicativo VIAWEB Mobile como botões de automação.

As automações do tipo interruptor aparecerão no aplicativo com dois botões; Um deles que "LIGA" a saída PGM em questão e outro que "DESLIGA" essa saída.

As automações do tipo portão aparecerão no aplicativo com apenas um botão e o tempo de acionamento já definido no momento desse cadastro.

Posteriormente todas essas configurações poderão ser editadas no aplicativo VIAWEB Mobile e excluídas se necessário.

Após finalizar o cadastro das automações clique em "Bateria" para prosseguir.

8 – BATERIA E SIRENE:

Coloque a bateria e clique em “Bateria conectada”



Conecte a sirene com o resistor conforme a imagem, selecione o tempo de sirene e clique em “Sirene conectada”



A central fará o teste de bateria



Se tudo estiver correto aparecerá a mensagem “Sirene funcionando normalmente” Clique em “Concluir”

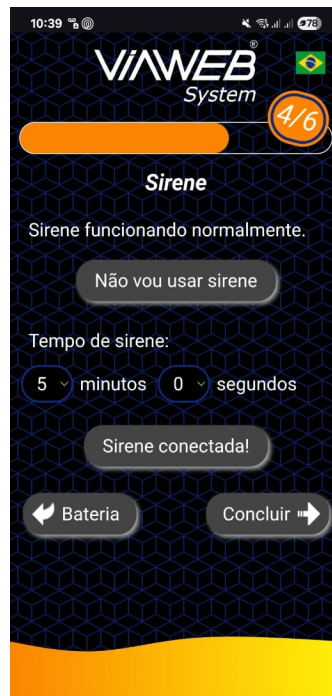

Se tudo estiver correto aparecerá a mensagem de “Bateria funcionando normalmente” Clique em “Sirene”

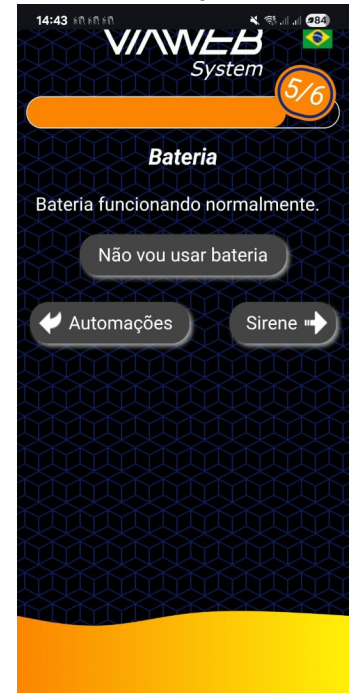

Parabéns!
Você concluiu com sucesso a instalação da central VW WIFI e merece o troféu de “Expert em VIAWEB”



9 – CADASTRO DAS SENHAS DE USUÁRIO MESTRE, PROGRAMAÇÃO E PÁGINA WEB:

Na tela principal da página web clique em “configurações”



Clique em senhas de programação Altere/cadastre a senha que desejar

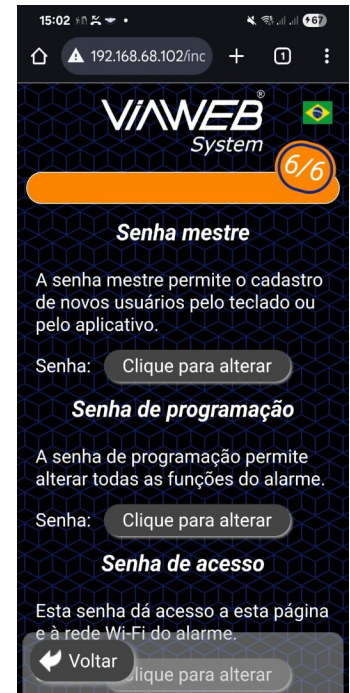

10 – PROGRAMAÇÃO:

Na tela principal da página web clique em “configurações”



Clique em “Programar”



Selecione “Endereço”, a função e clique em “Consultar”; Altere o valor se necessário e clique em “Programar”

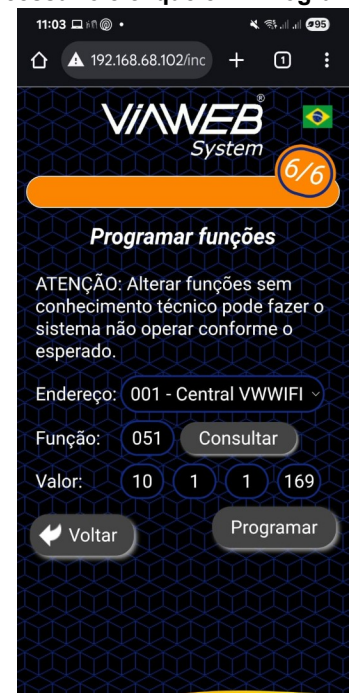

Existem outras configurações e informações que podem ser acessadas na tela inicial e nas configurações da página web como Status das zonas, do sistema, habilitação do hotspot da central (“repetidor” da central) entre outras funcionalidades.

23 CENTRAL VW WIFI

11 – CÂMERAS COM ANALÍTICO:

A central VW WIFI aceita o cadastro de câmeras com analítico para disparo do alarme.

Elas são cadastradas associadas a uma zona da central (uma câmera por zona).

Se a zona possuir sensor cadastrado quando ocorrer o disparo não será possível identificar se o disparo ocorreu pelo sensor ou pela câmera.

A câmera deve estar na mesma rede e na mesma faixa de IP da central VW WIFI.

Para saber os modelos compatíveis consulte o link

<https://www.viawebssystem.com.br/guias/guiaonline/Bodyvwwifi.php>

OBS: o cadastro de câmeras só pode ser realizado através da página web da central, não estando disponível para os aplicativos e software de download.

Na tela principal da página web clique em “Configurações”



Clique em “Câmeras”



Selecione o setor para vincular a câmera

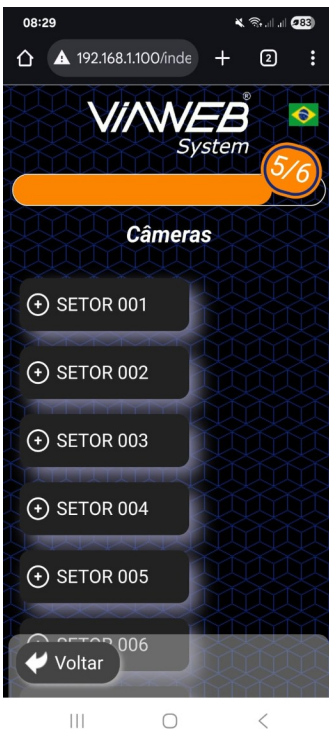

Preencha os campos com as informações da câmera.



Selecione a API da câmera (modelo) e clique em “Gravar”

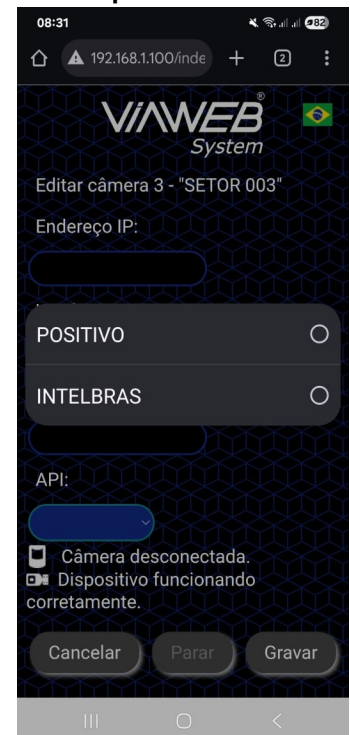

INSTALAÇÃO

Bateria

É importante que seja ligada ao sistema uma bateria de “back-up” para que em caso de falha na energia elétrica, o sistema continue funcionando corretamente. Recomendamos o uso de bateria selada recarregável de 12V 7Ah de boa qualidade. A central disponibiliza dois cabos para a conexão da bateria 13,8V , onde o vermelho deve ser ligado ao positivo (+) e o preto ao negativo (-) da bateria.

Rede Elétrica

Conectar o chicote elétrico na placa e à rede elétrica.
Ao ser energizada, aguarde até 30 segundos, a luz WIFI deve acender.

Sirene

Nos terminais SIR+ e SIR- a central disponibiliza ao instalador uma tensão de ~12V e 2,5A com a bateria conectada, para a instalação da sirene. Essa saída tem uma proteção contra curto-circuito ou corte de sirene quando programada.

Para que a supervisão de sirene funcione corretamente, conecte um resistor de 1K em paralelo, o mais próximo possível da sirene.

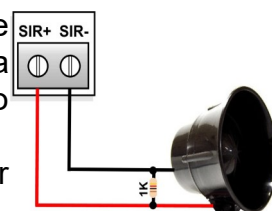

Saída de Alimentação Auxiliar e Barramento

A saída auxiliar permite no máximo 1,2A. Nos terminais (+) e (c) a central disponibiliza ao instalador uma tensão de ~13,8Vcc para os sensores que podem ser ligados à central.

O barramento disponibiliza nos terminais **VM** e **PR** uma tensão de ~12V e nos terminais de comunicação **VD** e **AM** a tensão é de aproximadamente ~4V.

Saídas Programáveis (PGM1 e PGM2)

A central possui duas saídas programáveis. Essas saídas disponibilizam uma tensão **negativa** de no máximo 100mA para a ligação de um relé que fará o acionamento de equipamentos para automação.

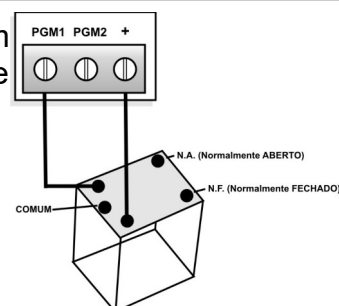

PERIFÉRICOS

Os teclados, expansores de zonas e módulos VIAWEB são periféricos interligados à central através do sistema de barramento **VD** e **AM**. Cada periférico tem um endereço dentro do barramento do sistema e a alimentação dos teclados precisa ser ligada ao **VM** e **PR** da central.

FIXAÇÃO

Escolha um local arejado para a fixação da caixa da central, onde exista energia elétrica, internet e **NÃO VISÍVEL A PESSOAS ESTRANHAS.**

Cuidados para Fixação da Placa

Ao fazer a instalação de sensores e periféricos, procure não deixar os fios passando sobre a placa.

TABELA DE FALHAS

Com um teclado conectado é possível visualizar as falhas, pressione a tecla INF:

1	BATERIA	Quando a tensão na bateria estiver inferior a 11,5 V, por uma bateria de baixa qualidade, sobrecarga do sistema ou quando a central fica muito tempo sem energia elétrica ou final da vida útil.
2	ENERGIA ELÉTRICA	Quando ocorre uma falha na energia da concessionária, a bateria passa então a alimentar o sistema.
3	SIRENE	O teclado mostra o problema se a sirene estiver com uma tensão muito baixa ou em curto circuito.
4	ALIMENTAÇÃO BARRAMENTO	Ocorre quando a saída de alimentação do barramento estiver sobrecarregada.
5	COMUNICAÇÃO	Quando o meio principal de alguma das 3 sequências esteja com problemas.
6	FIAÇÃO / "TAMPER"	Quando a central estiver programada para operar com reconhecimento de tamper ou falha de fiação e for gerado esse evento.
7	PERIFÉRICO	Se a central notar que algum dispositivo do barramento não está respondendo, ela reinicia o barramento para tentar restaurá-lo. Se não conseguir, acusa a falha.
9	RELÓGIO	Relógio interno está com a hora errada. Isso ocorre sempre que for retirado a alimentação da central. Para acertar o relógio: (Teclado 16 plus) - ENT + 5353 ou 1515 + EXC + HH:MM+DD/MM/AA (Teclado 128 plus) - Pressione [ENT] + [SENHA (PROG ou MESTRE)], selecione com as teclas [▼] ou [▲] o menu AJUSTAR RELÓGIO e pressione [ENT] novamente. Insira a hora, minuto, dia, mês e ano; [ENT] para finalizar.
10	AUTO ARME TAMPER	Quando aceso está habilitado. Tamper do teclado (Para teclados com tamper).

PROCEDIMENTO DE HARD RESET (VOLTAR A PROGRAMAÇÃO DE FÁBRICA):

1. Ligar na energia.
2. Aguardar 30s para inicialização do sistema
3. Pressionar a chave de reset;
4. Nos primeiros 15 segundos os leds ficam "correndo para baixo";
5. Em seguida, os 3 leds ficam acesos, indicando que a central está resetando;
6. Após, os leds ficam "correndo" para cima, indicando reset com sucesso;
7. Soltar o botão;
8. Se necessário, reiniciar a central.

Obs.: O procedimento pode ser realizado em até 5 minutos após ligar a energia na central, após esse tempo ela ativa o bloqueio de reset.

Caso não se tenha sucesso na primeira tentativa, é necessário tirar e colocar a energia na central novamente para iniciar mais 5 minutos.

LIGAR COM RESET PRESSIONADO

1. Ligar na energia, pressionando a chave reset (pressionar a chave durante todo o processo);
2. Nos primeiros 15 segundos os leds ficam “correndo para baixo”;
3. Em seguida, os 3 leds ficam acesos, indicando que a central está resetando;
4. Após, os leds ficam “correndo” para cima, indicando reset com sucesso;
5. Soltar o botão;
6. Se necessário, reiniciar a central.

RESET DE SENHAS

Ao ligar na alimentação, segurar a chave de RESET. Os leds começam a correr. Por um momento eles passam a pisca todos juntos. Se a chave for solta nesse momento, a central abre a sua rede WIFI local sem senha, para que o usuário entre e troque as senhas que deseja sem resetar tudo.

CONSIDERAÇÕES GERAIS CONTROLES

Conforme o modelo do controle transmissor podemos ter de 1 a 4 botões:

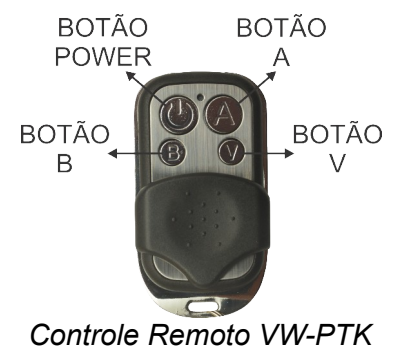
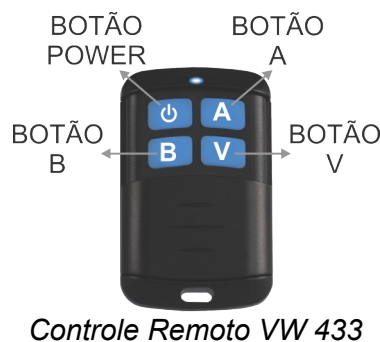

Botão  (POWER)

Arma e desarma as partições programadas (função 222 a 285). Pode ser desabilitado.

Botão A

Programável. Permite armar, desarmar, somente desarmar, armar inibindo zonas pré determinadas, enviar evento, acionar PGMs ou disparar ações programadas nas agendas. Pode ser desabilitado.

Botão B

Programável. Permite armar, desarmar, somente desarmar, enviar evento, acionar PGMs ou disparar ações programadas nas agendas. Pode ser desabilitado.

Botão VIAWEB (V)

Botão de Pânico. Se mantido pressionado por 3 segundos envia código de emergência Silenciosa (Função 421, valor padrão 1120). Pode ser desabilitado.

C A D A S T R O

Para efetuar o cadastro de um dispositivo sem fio ao sistema, deve-se primeiramente abrir o receptor para cadastro. Isso pode ser feito de várias maneiras:

a) **Via teclado**, entrando na **função 1200** e programando o valor 001. Nessa opção o led SEM FIO fica aceso até a conclusão do cadastro ou se não for concluído em 60 segundos.

b) **Via teclado**, entrando diretamente na função referente a posição do dispositivo que se deseja cadastrar. As funções **701 e 732** são para **sensores**, **733 a 764** para **dispositivos** futuros e **765 a 828** para **controles remotos**. Caso o valor de uma dessas funções seja 00000000, então o receptor entra em modo de cadastro, aguardando o dispositivo para cadastrá-lo na posição determinada. Quando o cadastro for efetivado, o teclado mostra o número de série do dispositivo cadastrado.

c) **Via aplicativo VIAWEB Studio**, acessar a central, ir em “Programar periférico”, depois em “Sistema Sem fio”. Escolher entre “Sensores”, “Controles Remotos” ou “Dispositivos”. Depois escolhe a posição desejada. Caso essa posição não possua um dispositivo cadastrado, então a central entra em modo de cadastro, aguardando o dispositivo para cadastrá-lo na posição determinada. Quando o cadastro for efetivado, pressionar “Ler” para verificar o sucesso do cadastro.

d) **Via programação direta** (teclado, VIAWEB Studio, VIAWEB Download, página WEB). Se o **número de série** do dispositivo for conhecido, basta programar esse número diretamente na função correspondente a posição desejada. Ao ler essa função o último dígito mostra C, indicando que está aguardando o dispositivo transmitir. Assim que o dispositivo transmitir o cadastro é concluído e o último dígito do número de série assume o valor 0.

Uma vez efetuado um dos procedimentos de cadastro acima, deve-se fazer o dispositivo transmitir, conforme seu tipo:

CADASTRANDO CONTROLE REMOTO VW-PTK, VW 433, PULSEIRA DE PÂNICO PRATIKA E BOTÃO DE PÂNICO PRATIKA

Abra o cadastro de controle remoto.

Pressione qualquer botão, o mesmo, por duas vezes pausadamente.

Caso o controle não pareça estar corretamente cadastrado, mantenha o botão do controle pressionado até que o cadastro seja concluído.

CADASTRANDO SENSOR IVP VW 433

Abra o cadastro de sensor.

Efetue duas transmissões. Para isso pressione e em seguida solte a chave de tamper. Caso o sensor não cadastre, repita o processo.

CADASTRANDO SENSOR MAGNÉTICO VW 433 E SENSOR MAGNÉTICO PLUS VW 433

Abra o cadastro de sensor.

Efetue duas transmissões. Para isso aproxime o magnético do sensor e depois afaste-o. Caso o sensor não cadastre, repita o processo.

CADASTRANDO SENSORES (SENSOR IVP VW-PTK E SENSOR MAGNÉTICO VW-PTK)

Abra o cadastro de sensor.

Faça o sensor transmitir, o led do sensor piscará verde.

Caso o sensor não pareça estar corretamente cadastrado (o led piscou vermelho, ou o receptor não saiu do modo de cadastro), pressione duas vezes (duplo clique) na chave de tamper do sensor, ele irá piscar laranja. Repita o processo de cadastro

CADASTRANDO INTERRUPTOR SEM FIO PRATIKA

Abra o cadastro de dispositivo..

Faça o interruptor transmitir clicando na chave lateral, o led do interruptor piscará verde.

Caso o interruptor não pareça estar corretamente cadastrado (o led piscou vermelho, ou o receptor não saiu do modo de cadastro), pressione duas vezes (duplo clique) na chave de lateral do interruptor, ele irá piscar laranja.

Repita o processo de cadastro

CADASTRANDO TRANSMISSOR SEM FIO PRATIKA

Abra o cadastro de sensor.

Faça o transmissor transmitir clicando na chave frontal com uma caneta, o led do transmissor piscará verde.

Caso o transmissor não pareça estar corretamente cadastrado (o led piscou vermelho, ou o receptor não saiu do modo de cadastro), pressione duas vezes (duplo clique) na chave frontal do transmissor, ele irá piscar laranja.

Repita o processo de cadastro

CADASTRO POR FUNÇÃO

Ao cadastrar o dispositivo deve-se digitar os 8 dígitos do número de série do dispositivo. O número de série é marcado em uma etiqueta nos dispositivos. Uma vez cadastrado, o último dígito do número de série, que não é usado, passará a indicar o estado do dispositivo ou seu tipo, sendo:

nnnnnnnC	Dispositivo em processo de cadastro
nnnnnnnE	Dispositivo cadastrado na posição errada
1nnnnnnA	Sensor Magnético VW433
2nnnnnnB	Sensor IVP VW433
	Controle Remoto VW433
	Pulseira de Pânico PratiKa
	Botão de Pânico PratiKa
0nnnnnnD	Controle Remoto VW-PTK
nnnnnnn0	Sensor IVP VW-PTK ou Sensor Magnético VW-PTK
	Interruptor sem fio PratiKa
	Transmissor sem fio PratiKa

Onde nnnnnn é o número de série do dispositivo.

A qualquer momento pode-se descadastrar, programando tudo 0 na posição.

Obs.: Para cadastrar sensores que já estão cadastrados em outro receptor, deve-se retirar o dispositivo do alcance, descadastrá-lo do antigo receptor ou pressionar duas vezes a chave de tamper para forçar a troca de receptor.

IMPORTANTE – NÍVEL DE SINAL (DISPOSITIVOS 431MHz)

Após o cadastro, é possível verificar o nível de sinal recebido tanto no receptor como no sensor, utilizando o **VIAWEB Studio**. Para o correto funcionamento, ambos os níveis de sinal devem ser **maiores que “65”**. Os sensores não irão funcionar conforme o esperado se instalados em locais onde um dos níveis esteja abaixo do recomendado.



Evite instalar os sensores em chapas ou esquadrias metálicas, pois isso reduz o alcance do dispositivo. O mesmo vale para o receptor.



Sempre verifique os níveis de sinal após a fixação dos sensores, a fim de garantir níveis de sinal dentro do valor permitido. Nos magnéticos efetuar a leitura quando o sensor está aberto e também quando fechado. Considerar sempre o menor valor lido.



Não modifique, dobre ou altere a antena do receptor ou dos sensores. Isso irá danificar o dispositivo ou diminuir seu alcance. A antena do receptor não deve encostar na parede ou em nenhum objeto e ficar na posição vertical (para cima).



Equipamentos eletrônicos também podem interferir no sinal enviado e recebido, caso os dispositivos estejam instalados atrás desses equipamentos ou muito próximos a eles
Exemplo: televisores, ar-condicionado, reatores de lâmpadas, motores e outros

O melhor alcance é obtido quando receptor e sensor estão instalados na mesma altura e de frente um para o outro. O pior alcance é quando receptor e sensor estão posicionados lateralmente (por exemplo, fixados na mesma parede).

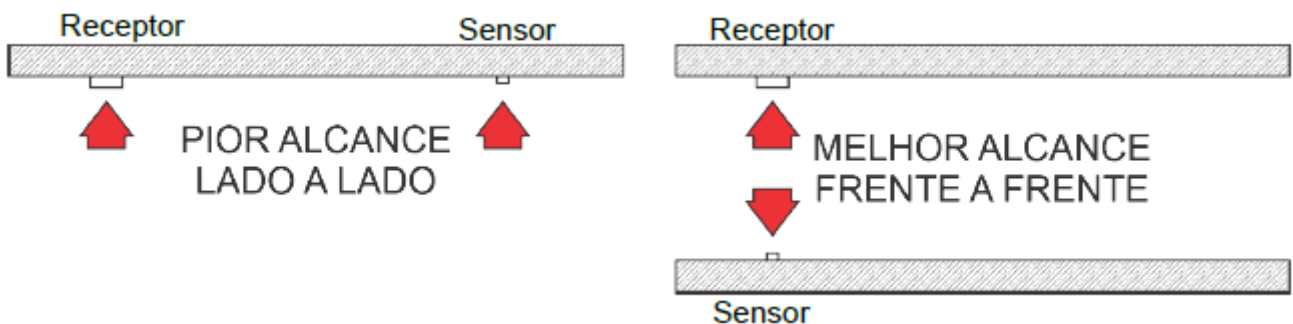

Caso o sensor não tenha sinal suficiente no local onde precisa ser instalado, deve-se buscar por um local alternativo para fixação do sensor. Se nenhum local fornecer sinal adequado, recomenda-se instalar um receptor adicional, mais próximo ao sensor.

ESTADO DOS DISPOSITIVOS SEM FIO E CONFIGURAÇÃO DOS SENSORES

É possível carregar o estado dos dispositivos pelo **VIAWEB Studio**. Exemplo:

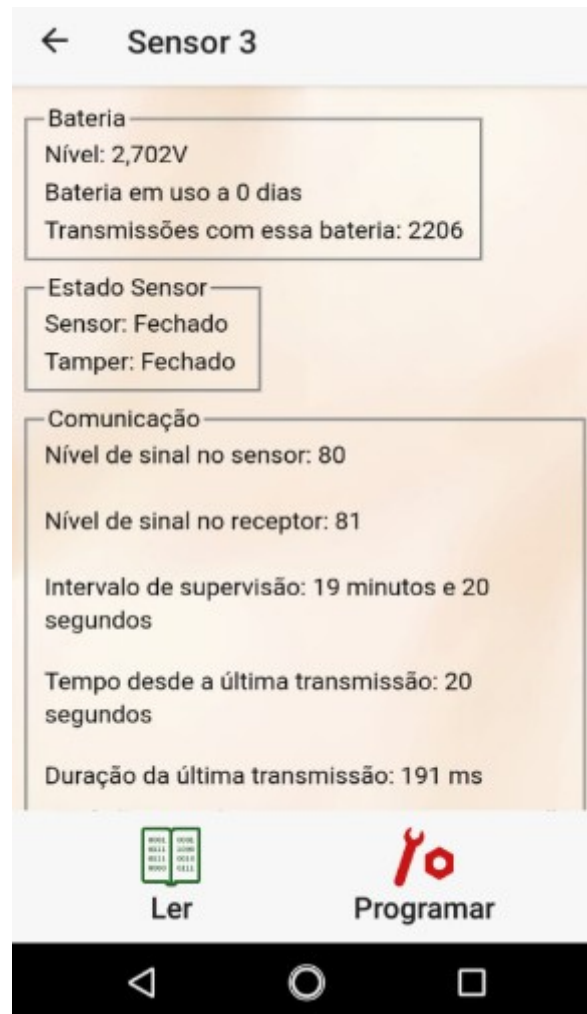

No estado dos sensores sem fio, também é possível configurar:

LED HABILITADO

Se desmarcada essa opção, o sensor não pisca mais o led.

TAMPER HABILITADO

Desmarcar essa opção para não supervisionar a chave tamper. Deve-se desmarcar essa opção nos sensores magnéticos, já que a chave de tamper serve apenas para cadastro.

MODO CONTÍNUO (CONSOME BATERIA)

Modo de operação contínua para os sensores IVP VW-PTK. Quando habilitado ele não desliga e envia sinal toda vez que detectar movimento. Consome muita bateria e compromete a autonomia, só pode ser usado em locais onde se sabe que haverá longos períodos sem movimento.

3 1 C E N T R A L V W W I F I

ENVIAR WALKTEST

Apenas para sensores IVPs. O tempo de repouso após uma detecção fica reduzido a 3 segundos por 2 minutos. Quando o sensor receber o comando de WalkTest, a opção volta a aparecer desmarcada.

ENVIAR LEITURA E DESTRAVAR LEITURA

Apenas para sensores IVPs. Essas opções gravam o disparo do sensor e o enviam para o receptor. Servem para diagnóstico e análise do disparo pela equipe técnica da fábrica e não devem ser marcados em condições de uso normal.

SENSIBILIDADE DE DETECÇÃO

Apenas para sensores IVPs. Seleciona entre as 3 opções possíveis: Alta, Média e Baixa. Na alta o sensor fica mais sensível, enviando abertura com menos movimento.
No sensor IVP VW-PTK essas configurações correspondem as funções 1701 a 1732 do receptor, mas é recomendado que a programação seja realizada através do VIAWEB Studio.
No sensor IVP VW 433 a seleção é feita através de jumpers físicos, ou seja, fisicamente dentro do sensor.

PROGRAMANDO A CENTRAL

[701 A 716] NÚMERO DE SÉRIE DOS PRIMEIROS SENSORES SEM FIO (ZONAS DE 1 A 16)

[_ _ _ _ _] Padrão – 00000000

[717 A 732] NÚMERO DE SÉRIE DOS SEGUNDOS SENSORES SEM FIO (ZONAS DE 1 A 16)

[_ _ _ _ _] Padrão – 00000000

É possível cadastrar 2 sensores em cada zona. Quando qualquer um dos dois sensores estiver aberto, a zona é considerada aberta. Quando ambos os sensores fecham a zona é considerada fechada.

[733 A 764] NÚMERO DE SÉRIE DE DISPOSITIVOS DE AUTOMAÇÃO (FUTUROS) (1 A 32)

[_ _ _ _ _] Padrão – 00000000

[765 A 828] NÚMERO DE SÉRIE DOS CONTROLES REMOTOS (64 CONTROLES)

[_ _ _ _ _] Padrão – 00000000

64 funções de número de série dos controles remotos a cadastrar

Para cadastrar um novo dispositivo (2 formas):

- Entrar na função correspondente. Pressionar o controle 2 vezes, para fazê-lo transmitir 2 vezes. A qualquer momento pode-se descadastrar, programando tudo 0 na posição.
- Diretamente, programando 001 na função 1200. Ele irá ficar 60 segundos aguardando novos controles. Nesse momento deve-se fazer o controle transmitir. O dispositivo cadastrado irá ocupar a primeira posição livre para o tipo do dispositivo.

[1200] MODO DE CADASTRO AUTOMÁTICO

[_ _ _] Padrão – 000

Programar 001 para entrar no modo de cadastro automático (da mesma forma que pressionar a chave de cadastro)

Programar 000 para sair do modo de cadastro. O valor dessa função reflete se o receptor está no modo de cadastro automático ou não.

[600] ENVIO DE FALHA DE SUPERVISÃO QUANDO ARMADO E DESARMADO

Os dispositivos sem fio de 431MHz possuem supervisão de nível de sinal, presença e comunicação constantes.

O intervalo de supervisão periódica é ajustado automaticamente conforme as condições do ambiente onde o dispositivo encontra-se instalado. Fazendo com que a autonomia da bateria seja mantida, mesmo em locais com sinal fraco, ruídos ou retransmissões. Acessando o VIAWEB Studio é possível saber o intervalo de supervisão de determinado dispositivo naquele momento.

Para o Sensor magnético VW-PTK o intervalo pode variar de 7 a 20 minutos.

Para o Sensor IVP VW-PTK o intervalo pode variar de 2 a 17 minutos.

Caso o receptor perceba que um destes dispositivos parou de responder ele reportará o evento de “Falha de Periférico” do dispositivo em questão. O momento de envio deste evento pode variar conforme o valor programado e conforme o estado da partição:

[Modo armado | Modo Desarmado] Padrão – 00

0	Imediato no momento da detecção da falha
1	Após uma hora sem supervisão
2	Após 24 horas sem supervisão
3	Não envia falha de supervisão

Se a partição do sensor sem fio estiver armada, ele seguirá o valor do primeiro dígito programado na função 600. Caso contrário seguirá o valor do segundo dígito.

Dispositivos de automação seguem o valor programado no primeiro dígito da função 600 se uma ou mais partições estiverem armadas e seguirão o segundo dígito se todas as partições estiverem desarmadas.

Exemplo: para programar envio de falha após uma hora quando armado e, não enviar quando desarmado, deve-se programar “13”.

Caso a comunicação com o dispositivo volte ao normal o envio de Restauo de falha de periférico é enviado imediatamente, independente da programação ou estado das partições.

[1701 A 1732] SENSIBILIDADE E MODO CONTÍNUO (SENSOR IVP VW-PTK)

Modo contínuo – Modo de operação contínua para os sensores IVP VW-PTK. Quando habilitado ele não desliga e envia sinal toda vez que detectar movimento. Consome muita bateria e compromete a autonomia, só pode ser usado em locais onde se sabe que haverá longos períodos sem movimento.

Sensibilidade de detecção – Seleciona entre as 3 opções possíveis: Alta, Média e Baixa. Na alta o sensor fica mais sensível, enviando abertura com menos movimento.

Recomendamos que a programação seja realizada através do VIAWEB Studio.

PADRÃO: TODOS APAGADOS (DESABILITADOS)	1	2	3	4	5	6	7	8	Bit / Led
2 habilitado – Modo contínuo	1	2	3	4	5	6	7	8	
3 e 4 habilitados – Sensibilidade alta	1	2	3	4	5	6	7	8	
3 e 4 desabilitados – Sensibilidade média	1	2	3	4	5	6	7	8	
3 ou 4 habilitado – Sensibilidade baixa	1	2	3	4	5	6	7	8	

[1733 A 1764] PROGRAMAÇÃO DOS INTERRUPTORES SEM FIO PRATIKA

[1733 a 1764] Programações dos Interruptores sem fio PratiKa. Configurar apenas pelo VIAWEB Studio

3 3 C E N T R A L V W W I F I

[020] INTERVALO DE PING IP (KEEP ALIVE)

[020] [__/__/__] Padrão: 001 minuto

Periodicamente é enviado um pacote criptografado para o servidor VIAWEB verificando se este está respondendo corretamente. O intervalo de Ping pode ser qualquer valor de 001 a 015.

[023 A 025] ID ISEP

[023] [__/__/__/__] ID ISEP Servidor VIAWEB 1 Padrão: 0000

[024] [__/__/__/__] ID ISEP Servidor VIAWEB 2 Padrão: 0000

[025] [__/__/__/__] ID ISEP Servidor VIAWEB 3 Padrão: 0000

ID_ISEP: (número identificador da central) deve ser cadastrado o mesmo ID_ISEP no servidor VIAWEB Receiver.

[026 A 028] PORTA TCP DO SERVIDOR

[026] [__/__/__/__/__] Porta TCP do Servidor VIAWEB 1 Padrão: 01733

[027] [__/__/__/__/__] Porta TCP do Servidor VIAWEB 2 Padrão: 01733

[028] [__/__/__/__/__] Porta TCP do Servidor VIAWEB 3 Padrão: 01733

Porta TCP: Porta de conexão entre a central e o servidor VIAWEB.

[029 A 031] ENDEREÇO DO SERVIDOR

Padrão: viawebmobile.com (máx. 30 caracteres)

[029] [__/__/__ ... /__] IP FIXO ou End URL Servidor 1

[030] [__/__/__ ... /__] IP FIXO ou End URL Servidor 2

[031] [__/__/__ ... /__] IP FIXO ou End URL Servidor 3

IP FIXO ou Endereço URL do servidor VIAWEB (Receiver) que receberá os eventos via internet.

[034 A 036] ENDEREÇO DO SERVIDOR (PARA TECLADO LED)

[034] [__/__/__. __/__/__. __/__/__. __/__/__] IP FIXO Servidor 1 Padrão: 000.000.000.000

[035] [__/__/__. __/__/__. __/__/__. __/__/__] IP FIXO Servidor 2 Padrão: 000.000.000.000

[036] [__/__/__. __/__/__. __/__/__. __/__/__] IP FIXO Servidor 3 Padrão: 000.000.000.000

IP FIXO do servidor VIAWEB que receberá os eventos via internet.

Obs.: Quando esta função é programada por teclado, a cada 3 dígitos é emitida uma confirmação sonora. Exemplo: para programar o IP 192.168.1.1 deve-se digitar 192 168 001 001

Estas funções sobrescrevem as funções de 029 a 031.

[066 A 073] NÚMERO DA CONTA DA PARTIÇÃO

[066] [__/__/__/__] Número da Conta Partição 1 ou não particionado Padrão:0000

[067] [__/__/__/__] Número da Conta Partição 2 Padrão:0000

[068] [__/__/__/__] Número da Conta Partição 3 Padrão:0000

[069] [__/__/__/__] Número da Conta Partição 4 Padrão:0000

[070] [__/__/__/__] Número da Conta Partição 5 Padrão:0000

[071] [__/__/__/__] Número da Conta Partição 6 Padrão:0000

[072] [__/__/__/__] Número da Conta Partição 7 Padrão:0000

[073] [__/__/__/__] Número da Conta Partição 8 Padrão:0000

A = INF 1
B = INF 2
C = INF 3
D = INF 4
E = INF 5
F = INF 6

Pode-se programar até 8 contas diferentes, sendo uma para cada partição. Quando a central não for particionada, programa-se apenas o número da conta da partição 1. O número pode de ser de 0000 até FFFF.

[032] HORÁRIO DO PRIMEIRO TESTE DE INTERNET (EVENTO 1603)

[032] [__/__/__/__] Padrão: 00:00

Horário em que deve ocorrer a primeira transmissão do evento de teste automático no dia.

[033] INTERVALO DE TESTE INTERNET (EVENTO 1603)

[033] [__/__/__/__] Padrão: 00:00

Período de tempo para enviar teste, em horas e minutos.

Ex.: para a transmissão de 24 testes por dia, programa-se o intervalo de 1 hora.

[058] INTERVALO DO TESTE SECUNDÁRIO QUANDO A PARTIÇÃO 1 ESTÁ ARMADA (EVENTO 1602)

[058] [__/__/__/__] Padrão: 00:00

Se programado com valor diferente de 0000, irá contar o tempo periodicamente a partir da hora programada na função [060]. Se ao fim da contagem a partição 1 estiver armada, o evento de teste 1602 será enviado.

Para enviar esse segundo teste, habilitando a opção 4 da função [081].

[059] INTERVALO DO TESTE SECUNDÁRIO QUANDO A PARTIÇÃO 1 ESTÁ DESARMADA (EVENTO 1602)

[059] [__/__/__/__] Padrão: 00:00

Se programado com valor diferente de 0000, irá contar o tempo periodicamente a partir da hora programada na função [060]. Se ao fim da contagem a partição 1 estiver desarmada, o evento de teste 1602 será enviado.

Para enviar esse segundo teste, habilitando a opção 4 da função [081].

[060] HORÁRIO DO PRIMEIRO TESTE SECUNDÁRIO (EVENTO 1602)

[060] [__/__/__/__] Padrão: 00:00

Horário do primeiro teste do dia, neste momento é reiniciada a contagem de tempo de intervalo de teste. Sempre neste horário a central vai enviar um teste.

Para funcionar corretamente o relógio da central deverá ser ajustado com a hora certa.

Para enviar esse segundo teste, habilitando a opção 4 da função [081].

[061] INTERVALO DO TESTE SECUNDÁRIO (EVENTO 1602)

[061] [__/__/__/__] Padrão: 00:00

Define qual será o intervalo entre os testes automáticos de comunicação 1602 que o painel irá fazer com a central de monitoramento. Este tempo pode variar de 1 minuto até 99 horas e 59 minutos.

Para enviar esse segundo teste, habilitando a opção 4 da função [081].

[440] EVENTO DE ACESSO REMOTO – CÓDIGO CONTACT ID

[440] [__/__/__/__] Padrão: 1412

Código Contact ID do evento. Programar 0000 para desabilitar o envio desse evento.

[473] EVENTO DE ACESSO VIA CABO SERIAL – CÓDIGO CONTACT ID

[473] [__/__/__/__] Padrão: 1410

Código Contact ID do evento. Programar 0000 para desabilitar o envio desse evento.

[018] PARTIÇÃO E ZONA DOS EVENTOS INTERNOS

[018] [P / Z / Z / Z] Padrão: 0000 [P = partição 1 dígito] [Z = zona 3 dígitos]

O sistema, conforme a programação, pode enviar diversos eventos internos: teste periódico, falha de bateria, falha de rede elétrica e outros.

Por padrão, quando esses eventos são gerados, a partição envia o valor zero e a zona envia o valor zero também.

Caso desejado, pode-se alterar o valor da partição e da zona a ser enviada com esses eventos. Podendo padronizar de acordo com cada empresa.

[085] POSIÇÃO PGM

[_ _ _] Padrão – 000

Força a posição da primeira PGM (programar 0 para automático). Caso deseje não seguir o padrão de ordem definido pelo barramento.

[086] CANAL DE RF – OPÇÃO 4

[_ _ _ _ _] 4 desabilitado – Canal 0 – Padrão

[_ _ _ 4 _ _ _] 4 habilitado – Canal 1

Canal de comunicação sem fio. Para ser alterado em caso de interferência ou sobrecarga do canal. Um exemplo de alteração de canal é quando temos dois receptores ou mais no barramento.

[086] BOTÕES A E V (VIAWEB) ABREM ZONAS QUANDO ACIONADOS – OPÇÃO 5

[_ _ _ _ _] Padrão – desabilitado

Ao pressionar o botão A ou manter pressionado o botão VIAWEB (V), gera abertura da zona correspondente ao usuário, como um sensor de movimento. As demais funcionalidades dos botões operam normalmente como programadas. Como o sistema possui apenas 16 zonas, essa função funciona apenas para os 32 primeiros controles, correspondendo aos 32 sensores que podem ser cadastrados no receptor.

Ao utilizar essa função, não é permitido programar zonas nas posições utilizadas pelos controles, a fim de evitar conflitos de estado de zona com disparo do botão do controle. Como a zona abre ao pressionar o botão, da mesma forma que o disparo de um sensor de movimento, pode-se gerar eventos de disparo, programar agendas para abertura de zona, mostrar a zona aberta ou disparada no teclado, da mesma forma que uma zona sem fio.

[086] SERVIDOR VIAWEB #3 COMO BACKUP DO SERVIDOR VIAWEB #1 – OPÇÃO (BIT) 3

	Descrição	Tecla/Led
[086]	Quando habilitado, permite o SERVIDOR VIAWEB #3 ser usado como Backup do SERVIDOR VIAWEB #1 com o mesmo IDISEP. OBS.: Para utilizar esta opção, a função 025 deve estar zerada. Essa função é utilizada quando um servidor VIAWEB possui dois IPs distintos.	3

[086] BLOQUEIA O ACESSO REMOTO DA CONEXÃO COM OS SERVIDORES #1, #2 E #3 (BIT) 6, 7 E 8

	Descrição	Tecla/Led
[086]	Se habilitado, bloqueia o acesso remoto de comandos vindos do servidor VIAWEB #1	6
	Se habilitado, bloqueia o acesso remoto de comandos vindos do servidor VIAWEB #2	7
	Se habilitado, bloqueia o acesso remoto de comandos vindos do servidor VIAWEB #3	8

[363] AJUSTE DO RELÓGIO E TESTE PERIÓDICO – OPÇÕES (BITS) 1, 5, 7 E 8

Padrão: Apagado (Desabilitado)		Bit/Led
[363]	Se habilitado, periodicamente ajusta o relógio interno com o horário recebido do servidor VIAWEB 1. Lembre-se que o servidor VIAWEB precisa estar conectado em uma das sequências para que seja possível atualizar o relógio através dele.	1
	Quando habilitado, o evento de teste periódico (função 439) é enviado usando o ID_ISEP (funções 023 a 025) como número da conta. Se desabilitado, usa o número da conta da partição 1 (função 066).	7
	Nível de tensão no teste – Se a opção 8 estiver habilitada, o evento de teste de irá incluir o nível de tensão mínimo da bateria O valor do nível de sinal pode variar de 085 (para 08,5V) até 160 (para 16,0V)	8

FORMATO DE COMUNICAÇÃO

[001 A 003] SEQUÊNCIAS DE COMUNICAÇÃO

[001] [__/__/.../__] Seq. de Com.1 (32 dígitos ou 16 meios)

[002] [__/__/.../__] Seq. de Com.2 (32 dígitos ou 16 meios)

[003] [__/__/.../__] Seq. de Com.3 (32 dígitos ou 16 meios)

Opções	Meios de Comunicação
00	Fim da sequência de comunicação (quando utilizar menos que 16 meios)
04	Primeiro periférico de comunicação auxiliar (ver função 016)
05	Segundo periférico de comunicação auxiliar (ver função 017)
51	Servidor VIAWEB 1 via rede TCP/IPv4 ou IPv6 (Wi-Fi)
52	Servidor VIAWEB 2 via rede TCP/IPv4 ou IPv6 (Wi-Fi)
53	Servidor VIAWEB 3 via rede TCP/IPv4 ou IPv6 (Wi-Fi)

Nessas funções indicamos para qual meio os eventos serão enviados e em que sequência.

Exemplos: [001] [51 52 00 0000 ...] Na função 001 colocamos como meio principal Servidor VIAWEB 1 (empresa de monitoramento) e Servidor VIAWEB 2 como backup. Ou seja, se por algum motivo o servidor principal da empresa sair do ar, a sequência vai passar a enviar eventos para o servidor 2. Quando o servidor 1 voltar, a sequência volta a enviar eventos para o servidor 1 novamente.

[002] [53 00 000000 ...] Na função 002 colocamos para enviar os eventos para o Aplicativo VIAWEB Mobile, por exemplo.

Note que as funções [001], [002] e [003] funcionam paralelamente, ou seja, a central envia eventos ao mesmo tempo para as três sequências.

Atenção: É possível programar até **3 servidores VIAWEB** diferentes. Cada servidor pode ser conectado usando a rede Wi-Fi (meios 51, 52 e 53).

[004 A 006] FILTRO DE EVENTOS PARTIÇÕES

PADRÃO: TODOS ACESOS (ENVA EVENTOS DE TODAS AS PARTIÇÕES)

	Bit / Led / Part.							
[004] Partições da Sequência 1	1	2	3	4	5	6	7	8
[005] Partições da Sequência 2	1	2	3	4	5	6	7	8
[006] Partições da Sequência 3	1	2	3	4	5	6	7	8

Esta função determina os eventos das partições que cada sequência vai enviar.

Exemplo: A sequência 1 pode enviar eventos somente das partições 1, 2, 3 e 4 e a sequência 2 pode enviar eventos somente das partições 5, 6, 7 e 8.

[007 A 012] FILTRO DE EVENTOS DAS SEQUÊNCIAS

PADRÃO: TODOS ACESOS (TODOS OS EVENTOS HABILITADOS PARA TODAS AS SEQUÊNCIAS)

	Bit / Led / Part.							
[007] Eventos da Sequência 1	1	2	3	4	5	6	7	8
[008] Restauros da Sequência 1	1	2	3	4	5	6	7	8
[009] Eventos da Sequência 2	1	2	3	4	5	6	7	8
[010] Restauros da Sequência 2	1	2	3	4	5	6	7	8
[011] Eventos da Sequência 3	1	2	3	4	5	6	7	8

CLASSIFICAÇÃO DOS CÓDIGOS DE EVENTOS:

- Led
- 1 - Alarmes (Eventos E1xx ou R1xx)
 - 2 - _____ (Eventos E2xx ou R2xx)
 - 3 - Falhas (Eventos E3xx ou R3xx)
 - 4 - Desarme/Arme (Eventos E4xx ou R4xx)
 - 5 - Exclusão (Eventos E5xx ou R5xx)
 - 6 - Testes (Eventos E6xx ou R6xx)
 - 7 - _____ (Eventos E7xx ou R7xx)
 - 8 - _____ (Eventos E8xx ou R8xx)

[012] Restauros da Sequência 3	1	2	3	4	5	6	7	8

Mais informações: pág. 76 Códigos de comunicação

Os códigos dos eventos são programados nas funções [401 a 476].

Cada led aceso corresponde ao grupo de eventos e restauros que serão transmitidos na sequência de comunicação e quando apagados não são enviados.

Para mais informações consulte “códigos dos eventos do alarme” (pág. 76).

[013 A 015] TENTATIVAS DE ENVIO DAS SEQUÊNCIAS

[013] [___/___/___] Tentativas Seq. de Comunicação 1 Padrão: 010

[014] [___/___/___] Tentativas Seq. de Comunicação 2 Padrão: 010

[015] [___/___/___] Tentativas Seq. de Comunicação 3 Padrão: 010

Após tentar enviar o evento sem sucesso pelo número de vezes programado, a central desiste de tentar enviar o evento, porém quando for gerado um novo evento, o módulo tentará novamente enviar todos os eventos que não foram enviados.

[016] PRIMEIRO PERIFÉRICO DE COMUNICAÇÃO AUXILIAR (MEIO DE COMUNICAÇÃO 04)

[016] [___/___/___] Endereço do Periférico Padrão: 048

Para utilizar o meio 04 (módulo de comunicação externo 1) em alguma sequência de comunicação (funções 001 a 003), deve-se antes colocar aqui o endereço no barramento deste módulo.

[017] SEGUNDO PERIFÉRICO DE COMUNICAÇÃO AUXILIAR (MEIO DE COMUNICAÇÃO 05)

[017] [___/___/___] Endereço do Periférico (meio 05) Padrão: 000

Para utilizar o meio 05 (módulo de comunicação externo 2) em alguma sequência de comunicação (funções 001 a 003), deve-se antes colocar aqui o endereço no barramento deste módulo.

Para utilizar os meios 04 ou 05, deve haver na mesma instalação um dos módulos VIAWEB. Os módulos VIAWEB possuem endereços distintos conforme o modelo:

Módulo GPRS Universal, Módulo IP Universal, Módulo GPRS IP Universal, Módulo IP mini, Módulo 4G mini, Módulo 4G Universal e Módulo 4G IP Universal: **Endereço 048**.

Expansor VW16ZGPRS, VW16ZIP e VW16Z: **Endereço 002 a 010** (conforme programação).

IP (ETHERNET)

Funções abaixo automaticamente programadas pela “Página Web”

A central VW WIFI possui recursos para configurar-se automaticamente na rede ethernet em que for instalada. Porém, caso algum problema ocorra e não seja possível visualizar a central na rede pode-se efetuar a configuração manualmente.

[051] ENDEREÇO IP NA REDE

[051] [___/___/___/___] Endereço IP da Central Padrão: 010.001.001.169

Endereço válido dentro da intranet onde a central for instalada.

Caso a rede utilize um servidor DHCP para atribuir os IPs, deve-se programar o servidor DHCP para que não duplique o IP utilizado na central em outro dispositivo. Para saber qual o IP deve-se programar, consulte o administrador da rede.

[052] GATEWAY

[052] [___/___/___/___] Endereço IP do Gateway Padrão: 010.001.001.001

Programar o IP do roteador ou Firewall que dá acesso à Internet. Para saber qual o IP deve-se programar, consulte o administrador da rede.

3 9 C E N T R A L V W W I F I

[053] MÁSCARA DE REDE

[053] [__ / __ / __ / __] Máscara de Rede Padrão: 255.255.255.000

Para saber qual o valor da máscara de rede deve programar, consultar o administrador da rede.

[054] ENDEREÇO MAC (SOMENTE LEITURA)

[054] [__ / __ / ... / __] Endereço MAC Padrão: C08B6FXXXXXX

MAC: XXXXXX é um número único para cada equipamento.

[021 E 022] SERVIDORES DNS

[021] [__ / __ / __ / __] Servidor DNS Primário Padrão: 8.8.8.8

[022] [__ / __ / __ / __] Servidor DNS Secundário Padrão: 8.8.4.4

Servidores DNS: servem para que a central possa encontrar o IP do servidor VIAWEB a partir do seu endereço URL na rede internet (ex.: www.viawebservice.com.br). Caso o DHCP esteja habilitado (opção 1 da função [055]), pode-se optar por utilizar o endereço de servidor DNS fornecido pela rede ou programado (opção 3 da função [055]). Esse campo é automaticamente programado quando habilitado o cadastro de aplicativo na página web.

[055] DHCP

[055] [1 _ _ _ _ 7 _] Habilitados

	Bit/Led	Descrição
[055]	1	Permite que as configurações da rede, (endereço IP, Gateway, máscara de rede e servidores DNS) sejam obtidos automaticamente da rede onde está instalado, desde que a rede possua um servidor DHCP ativo como, por exemplo, um modem roteador. Para saber se o DHCP está habilitado no modem, deve-se consultar o administrador da rede.
	2	Desabilita a atualização automática de firmware.
	3	Simula ter acesso à internet na rede WIFI do dispositivo
	5	Desabilita NCSI – Ao habilitar essa opção o equipamento não detecta mais a presença de Internet, assumindo que a rede IP sempre tem acesso à Internet. Serve para eliminar tentativas de comunicação do equipamento com o servidor NCSI.

[056] SERVIDOR NTP

[056] [__ / __ / ... / __] Servidor NTP (Padrão: a.ntp.br)

Endereço de servidor de sincronismo para o relógio interno da central. Máximo 30 caracteres. Para desabilitar o servidor NTP basta deixar o campo em branco.

[057] FUSO HORÁRIO

[057] [__ / __] Fuso horário Padrão: 12 – Brasília

Código de fuso horário para a atualização no servidor NTP

00	UTC – 12:00	Ilha Baker, Ilha Howland
01	UTC – 11:00	Estados Unidos, Nova Zelândia
02	UTC – 10:00	Estados Unidos, Polinésia Francesa
03	UTC – 9:00	Estados Unidos, Polinésia Francesa

04	UTC – 8:00	Canadá, Estados Unidos, México
05	UTC – 7:00	Canadá, Estados Unidos, México
06	UTC – 6:00	Chile, Estados Unidos, Canadá, Equador
07	UTC – 5:00	Acre , Colômbia, Cuba, Haiti, Peru, México
08	UTC – 4:30	Venezuela
09	UTC – 4:00	Amazonas, Rondônia, Roraima , Bolívia e Guiana
10	UTC – 4:00	*Mato Grosso e Mato Grosso do Sul
11	UTC – 3:30	Canadá
12	UTC – 3:00	Brasília, Bahia, Amapá, Pará, Alagoas, Ceará, Maranhão, Paraíba, Pernambuco, Piauí, Rio Grande do Norte, Sergipe
13	UTC – 3:00	*Com horário de verão. Brasília, Rio Grande do Sul, Santa Catarina, Paraná, São Paulo, Rio de Janeiro, Minas Gerais, Espírito Santo, Goiás, Tocantins, Argentina, Uruguai
14	UTC – 2:00	Fernando de Noronha, Ilhas
15	UTC – 1:00	Portugal, Cabo Verde
16	UTC Tempo universal	Costa do Marfim, Gana, Libéria
17	UTC + 1:00	Europa Central, África Ocidental
18	UTC + 2:00	África do Sul, Palestina, Líbia, Ruanda
19	UTC + 3:00	Arábia Saudita, Quênia, Rússia
20	UTC + 3:30	Irão
21	UTC + 4:00	Rússia, Armênia, Geórgia, Emirados Árabes
22	UTC + 4:30	Afeganistão
23	UTC + 5:00	Cazaquistão, Maldivas, Paquistão
24	UTC + 5:30	Índia, Sri Lanka
25	UTC + 5:45	Nepal
26	UTC + 6:00	Bangladesh, Cazaquistão, Butão, Rússia
27	UTC + 6:30	Ilhas Cocos, Myanmar
28	UTC + 7:00	Camboja, Indonésia, Tailândia
29	UTC + 8:00	Austrália, Hong Kong, Indonésia
30	UTC + 9:00	Coreia do Sul, Japão
31	UTC + 9:30	Austrália
32	UTC + 10:00	Rússia, Nova Guiné

33	UTC + 11:00	Ilhas Salomão, Rússia
34	UTC + 12:00	Estados Unidos, França, Rússia
35	UTC + 13:00	Kiribati, Tonga
36	UTC + 14:00	Kiribati
37		
38	NTP desabilitado	

*Estados Brasileiros com ajuste automático do Horário de Verão

ZONAS

A Central VW WIFI possui 1 borne de zona, permitindo a instalação de até 2 zonas com fio distintas. Também possui receptor PratiKa incorporado, aceitando 16 zonas sem fio.

As zonas 1 e 2 com fio ficam no modo misto (em série) com as zonas 1 e 2 sem fio, ou seja, quando todas estão fechadas, a zona fecha e quando qualquer uma abre, a zona abre.

Instalação dos sensores nas zonas com fio:

Existem 8 formas diferentes de instalar os sensores nas zonas. A forma de instalação deve estar de acordo com o valor da função 107.

[107] CONFIGURAÇÃO DAS ZONAS COM FIO

[107] [__/__] Padrão: 04 (2 zonas normalmente fechadas sem resistor de fim de linha e sem tamper)

Quando escolhido um dos modos **COM TAMPER** a central detecta **rompimento** no cabo do sensor ou **abertura da caixa** do sensor e envia o evento de falha 1144 (falha de tamper); quando é restabelecida a condição inicial ela envia o evento 3144 (restauração de tamper).

Quando escolhido um dos modos **COM RFL** a central detecta **curto circuito** na fiação ou no sensor (sabotagem no fio ou no sensor).

A central possibilita o funcionamento de 1 ou 2 zonas com ou sem detecção de TAMPER e/ou RFL.

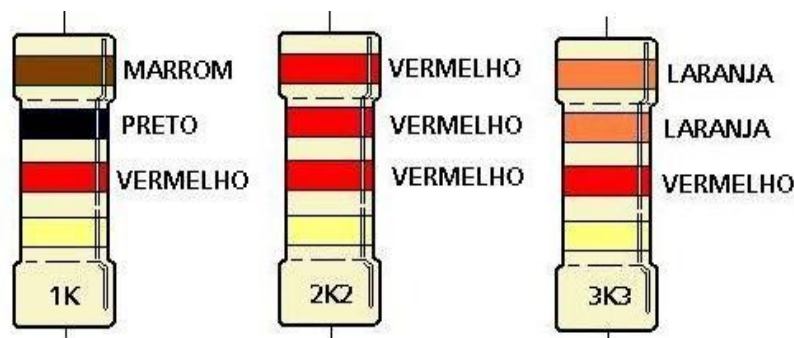

Essas possibilidades estão divididas em 10 diferentes modos:

MODO 00 – 1 Zona sem RFL e sem Tamper

Esta programação não detecta curto na fiação e nem tamper, permite que a central reconheça a abertura e o fechamento do sensor. Esta programação não funciona para sensores NA (normalmente aberto), pois assim a central estará sempre em disparo, porém é possível inverter o estado do sensor para NF (normalmente fechado). Ver função 117.

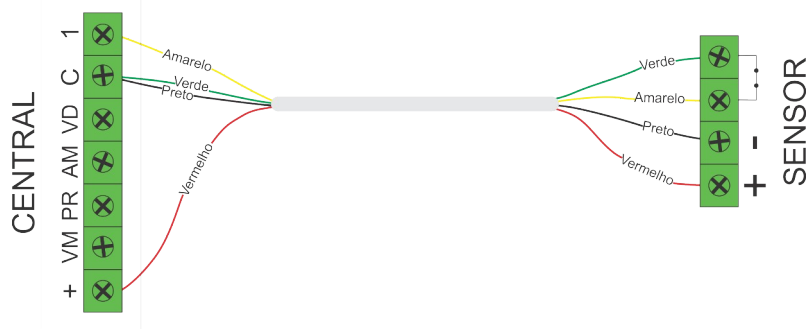

MODO 01 – 1 Zona com RFL e sem Tamper

Quando a instalação não necessita de reconhecimento de tamper, mas com detecção de curto na fiação (resistor de fim de linha – RFL). Os sensores podem ser NF (normalmente fechado) ou NA (normalmente aberto), para os sensores NA é necessário mudar a ligação do resistor de série para paralelo, ou inverter o estado da zona, ver função 117.

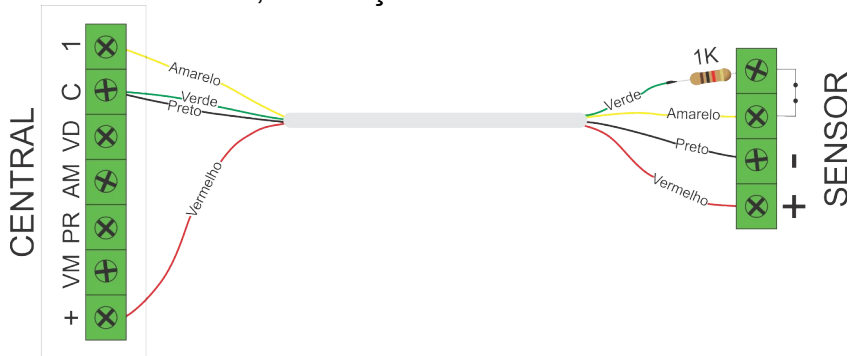

MODO 02 – 1 Zona sem RFL e com Tamper

Quando a instalação tem a necessidade de reconhecimento de tamper e sem resistor de fim de linha, isso é possível utilizando um resistor de 1K em paralelo com o relé do sensor. A central reconhece a abertura da tampa do sensor ou o corte da fiação.

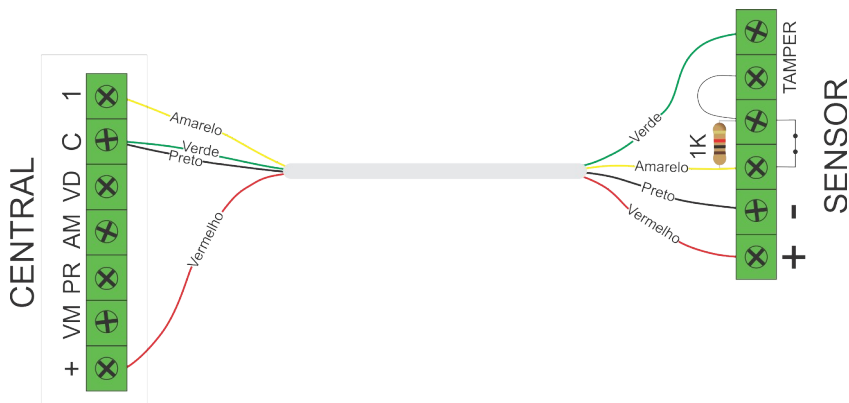

MODO 03 – 1 Zona com RFL e com Tamper

Se a instalação necessita o reconhecimento de tamper e falhas de linha (curto na fiação) e alarmes, é necessário a utilização de sensores normalmente fechados, colocando um resistor de 1K em série com a fiação do alarme e um resistor de 2K2 em paralelo com o relé do sensor. Para os sensores NA é possível inverter o estado da zona, ver função 117.



MODO 04 – 2 Zonas sem RFL e sem Tamper

Para instalação que não necessita o reconhecimento de tamper ou falha de linha. É necessário utilizar sensores NF. Para identificar a zona 1 usar resistor de 1K e a zona 2 usar resistor de 2K2. A central vai reconhecer a abertura e fechamento de cada uma das 2 zonas de maneira independente. Para os sensores NA é possível inverter o estado da zona, ver função 117.

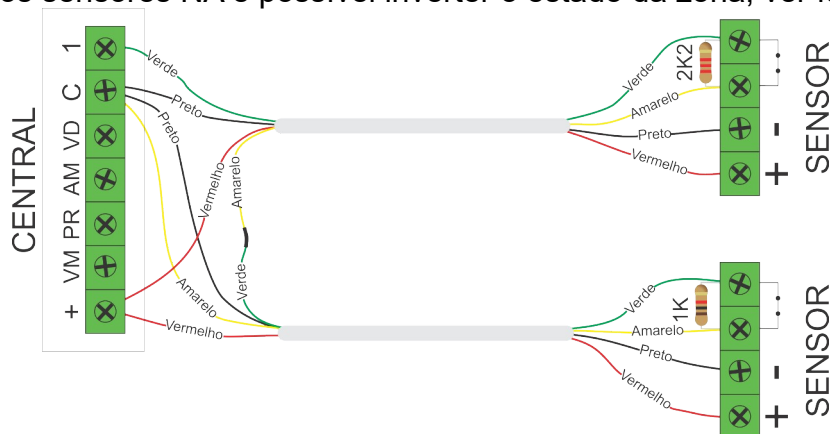

MODO 05 – 2 Zonas sem RFL e com Tamper

Para utilizar zonas com o reconhecimento de tamper. É necessário utilizar sensores NF, para as zona 1 usar resistor de 1K em paralelo com o relé do sensor e as zona 2 usar resistor de 2K2 em paralelo com o relé do sensor. A central vai reconhecer a abertura e fechamento individual de cada uma das 2 zonas, abertura da tampa do sensor e cortes na fiação.

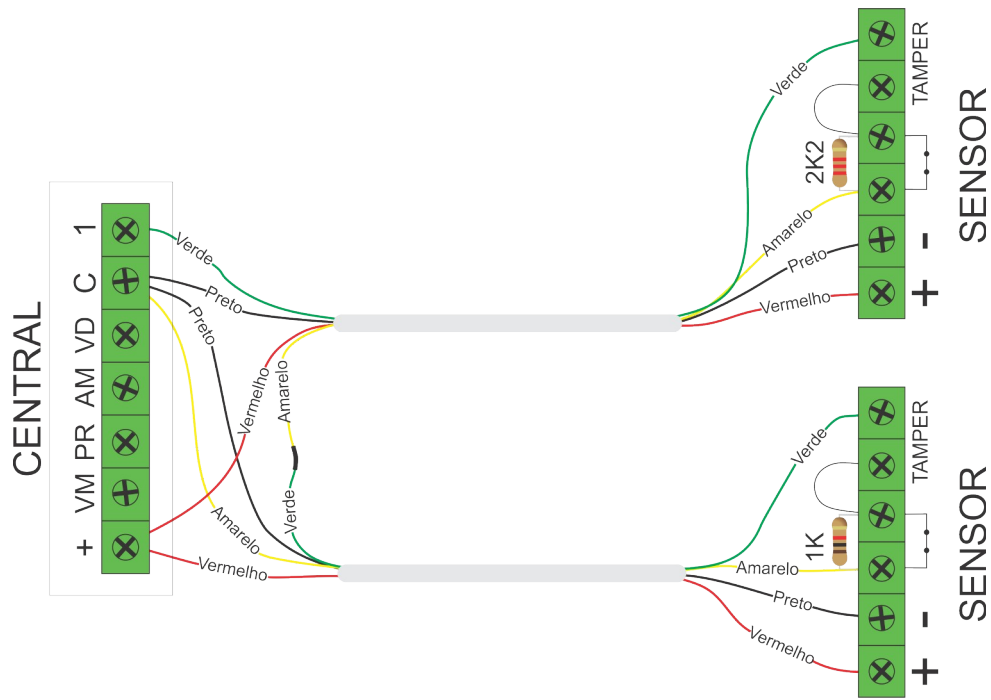

MODO 06 – 2 Zonas com RFL e com Tamper

Para que a central reconheça o tamper e curto na fiação, precisa ser colocado um resistor de 1K em série com a entrada da zona e utilizar um resistor de 2K2 em paralelo para a zona 1 para a zona 2 o resistor de 3K3 em paralelo no relé do sensor.

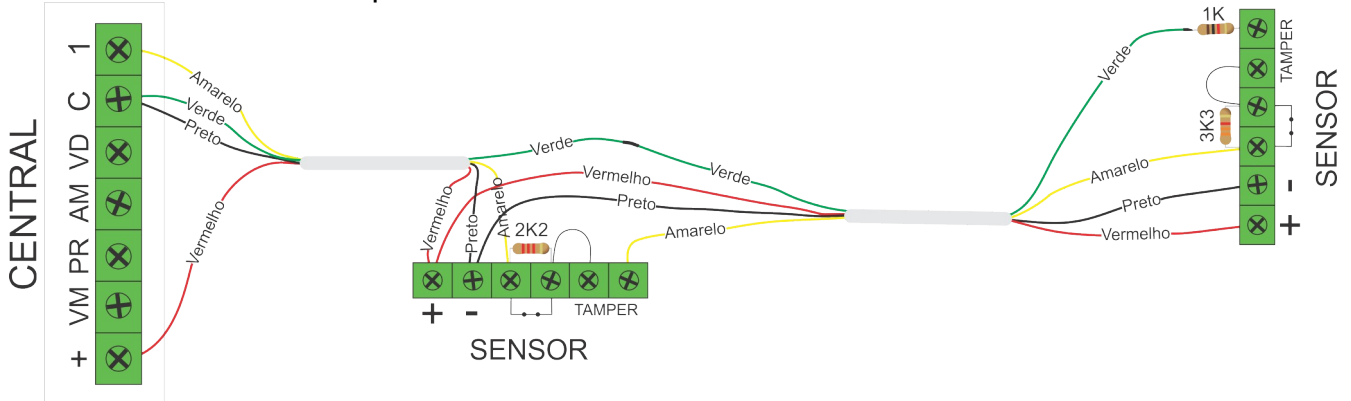

MODO 07 – 2 Zonas com RFL e sem Tamper

Para instalação que não necessita o reconhecimento de tamper. É necessário utilizar sensores NF, para a zona 1 usar resistor de 1K e para a zona 2 usar resistor de 2K2. A central vai reconhecer a abertura e fechamento de cada uma das 2 zonas. Para os sensores NA é possível inverter o estado da zona, ver função 117.

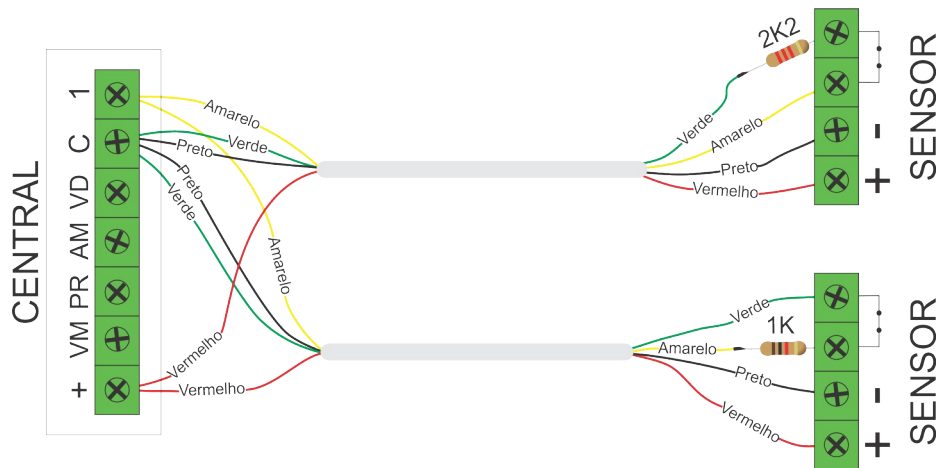

MODO 08 – 1 Zona com RFL, com Tamper e falha (TEOL)

Para que a central reconheça o tamper e o curto na fiação deve ser colocado um resistor de 1K em série com a entrada da zona e utilizar um resistor de 2K2 em paralelo ao contato do relé. Usar um resistor de 3K3 em paralelo com a saída de falha (AM ou trouble).

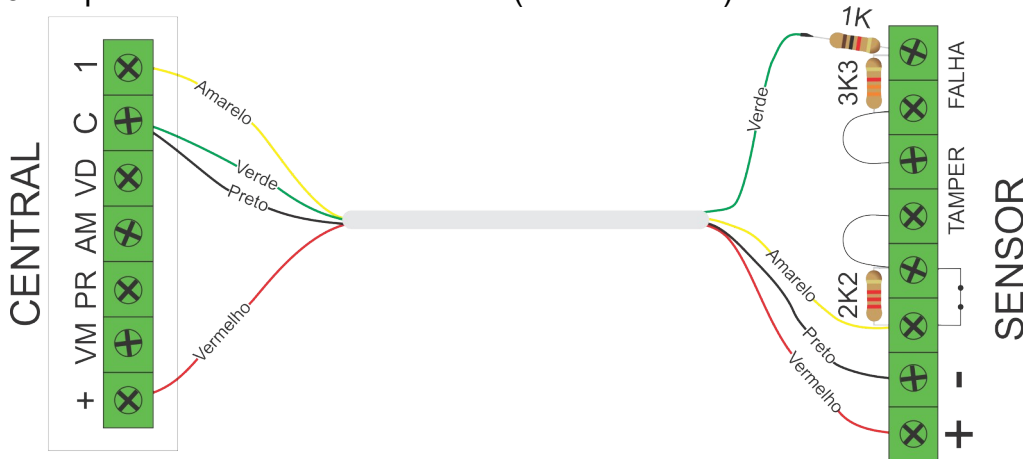

MODO 09 – 1 Zona para monitorar corte de cabos

O modo 9 é uma forma de utilização especial da zona. Desenvolvido especificamente para monitorar corte de cabos, permite detectar em qual dos 4 segmentos o cabo foi cortado.

Deve-se configurar a zona para funcionar 24 horas com restauro (opções 4 e 7 das funções 091). Pode-se inibir o disparo da sirene se desejado, configurando a zona como silenciosa (opção 5).

Possui supervisão de curto, gerando evento de falha de curto caso o cabo monitorado seja circuitado.

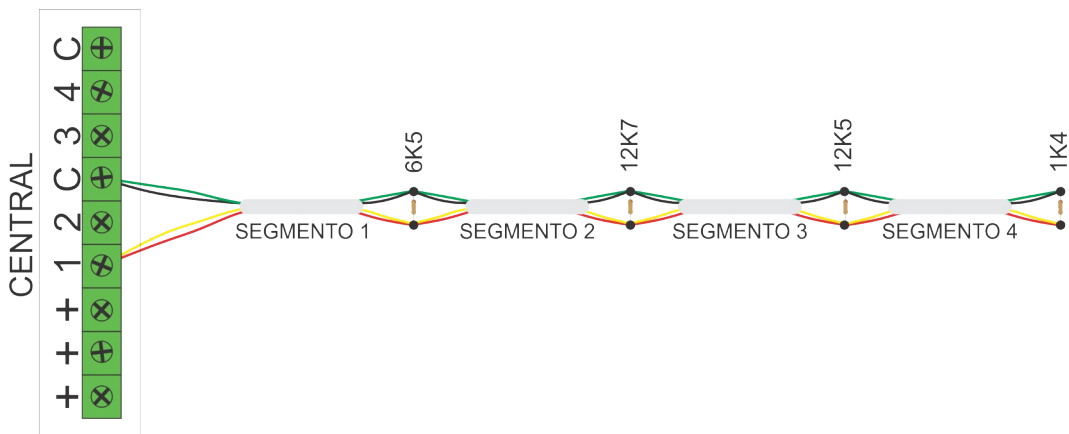

Para cada segmento cortado um evento é gerado:

Segmento #4: Disparo da zona.

Código programado na função **402** e restauro na função **442**.

Segmento #3: Disparo da zona alta (equivalente ao TROUBLE do modo 8)

Código programado na função **410** e restauro na função **450**

Segmento #2: Evento de falha de loop

Código programado na função **477** e restauro na função **478**

Segmento #1: Falha de Tamper

Código programado na função **418** e restauro na função **458**

Curto-circuito:

Código programado na função **432** e restauro na função **467**

MODO 10 – Desabilita todas as zonas com fio.

[108] VELOCIDADE DAS ZONAS

[108] [__/__/__] Padrão: 005 (0,5 segundos)

Tempo em décimos de segundo, para que a central reconheça abertura ou fechamento das zonas, o tempo pode variar de 001 a 020.

[091 A 106] TIPO DAS ZONAS

Para facilitar a instalação, a zona 1 já vem programada como temporizada. Todas as zonas têm a opção “Auto Exclusão” habilitada por padrão.

Padrão: 8 – Auto Exclusão

	Bits/Leds								
[091] Tipo da Zona 1	1	2	3	4	5	6	7	8	
[092] Tipo da Zona 2	1	2	3	4	5	6	7	8	
[093] Tipo da Zona 3	1	2	3	4	5	6	7	8	
[094] Tipo da Zona 4	1	2	3	4	5	6	7	8	[1] – Temporizada 1
[095] Tipo da Zona 5	1	2	3	4	5	6	7	8	[2] – Temporizada 2
[096] Tipo da Zona 6	1	2	3	4	5	6	7	8	[3] – Preventiva
[097] Tipo da Zona 7	1	2	3	4	5	6	7	8	[4] – 24 Horas
[098] Tipo da Zona 8	1	2	3	4	5	6	7	8	[5] – Silenciosa
[099] Tipo da Zona 9	1	2	3	4	5	6	7	8	[6] – Controle Remoto
[100] Tipo da Zona 10	1	2	3	4	5	6	7	8	[7] – Restauro
[101] Tipo da Zona 11	1	2	3	4	5	6	7	8	[8] – Auto Exclusão
[102] Tipo da Zona 12	1	2	3	4	5	6	7	8	[1 e 2] – Seguidora
[103] Tipo da Zona 13	1	2	3	4	5	6	7	8	[2 e 6] – Zona desabilitada
[104] Tipo da Zona 14	1	2	3	4	5	6	7	8	[5 e 6] – Entrada “Anti-sequestro”
[105] Tipo da Zona 15	1	2	3	4	5	6	7	8	[4, 5 e 6] – Anti-invasão
[106] Tipo da Zona 16	1	2	3	4	5	6	7	8	[4, 5 e 7] – Pânico

Dentro de cada função selecione o tipo da zona com as teclas de 1 a 8 (led aceso: tipo selecionado).

A seguir uma descrição detalhada de cada opção:

INSTANTÂNEA – TODAS AS OPÇÕES APAGADAS

Quando nenhum led estiver aceso, a zona dispara imediatamente após a abertura, se a central

estiver armada.

TEMPORIZADA 1 – OPÇÃO 1

A zona possui duas temporizações: entrada 1 e saída 1.

Tempo de Entrada: tempo que o usuário tem para desarmar o sistema via teclado antes que o mesmo gere o disparo da zona.

Tempo de Saída: Tempo que o usuário tem para sair do local após armar o sistema.

[121 E 123] TEMPO DE ENTRADA E SAÍDA 1

[121] [__/__/__] Tempo de Entrada 1 Padrão: 010 segundos

[123] [__/__/__] Tempo de Saída 1 Padrão: 030 segundos

O tempo pode variar de 001 a 254 segundos.

TEMPORIZADA 2 – OPÇÃO 2

A zona possui duas temporizações: entrada 2 e saída 2.

Tempo de Entrada: tempo que o usuário tem para desarmar o sistema via teclado antes que o mesmo gere o disparo da zona.

Tempo de Saída: tempo que o usuário tem para sair do local após armar o sistema.

[122 E 124] TEMPO DE ENTRADA E SAÍDA 2

[122] [__/__/__] Tempo de Entrada 2 Padrão: 020 segundos

[124] [__/__/__] Tempo de Saída 2 Padrão: 040 segundos

O tempo pode variar de 001 a 254 segundos.

[120] PARTIÇÕES QUE BIPAM DURANTE A TEMPORIZAÇÃO

PADRÃO: TODOS ACESOS (HABILITADOS)

	Bit / Led / Part.							
[120] Partições que bipam	1	2	3	4	5	6	7	8

Se a instalação possuir teclados, estes podem sinalizar através de bips quando alguma zona estiver temporizando. Os teclados bipam indicando o tempo de saída apenas se houver uma ou mais zonas da VW WIFI temporizando e bipam o tempo de entrada quando qualquer zona temporizada for violada.

SEGUIDORA – OPÇÃO 1 E 2

Se uma zona seguidora abrir sem que nenhuma outra zona esteja temporizando, seu disparo é imediato, caso contrário irá temporizar junto com a outra zona. Ao armar o sistema as zonas seguidoras seguem o tempo de saída #1.

PREVENTIVA – OPÇÃO 3

Previne alarmes falsos. As zonas programadas como preventivas operam em conjunto; elas somente disparam se durante um determinado período de tempo:

abrirem mais de uma vez; permanecerem abertas; duas ou mais zonas abrirem.

O tempo é programado na função [127]. **NÃO** se deve programar a zona como preventiva se o sensor for do tipo magnético ou sensor de barreira.

[127] TEMPO DE ZONA PREVENTIVA

[127] [__/__/__] Padrão: 045 segundos

O tempo pode variar de 001 a 255 segundos.

24 HORAS – OPÇÃO 4

Ao ser aberta, sempre gera disparo, independente se a central ou partição está armada. Esta característica permite programar botões de pânico ou proteger áreas onde nunca deve haver

violação (como sensores de barreira em muros, por exemplo).

SILENCIOSA – OPÇÃO 5

Ao disparar não toca a sirene, apenas gera disparo no teclado e envia evento. Esta característica habilitada em conjunto com a opção “24 horas” e o “Restauração” permite programar botões de pânico silenciosos.

CONTROLE REMOTO – OPÇÃO 6

A zona com fio funciona como chave para armar e desarmar o sistema. Pode-se instalar uma chave ou receptor de controle remoto, desde que os contatos sejam do tipo NF (normalmente fechado). A chave ou receptor deve ser instalado da mesma forma que um sensor do alarme.

Nesse caso o número da zona se torna o usuário do sistema. Por exemplo, se a zona 1 for programada para controle remoto, teremos a informação de que o usuário 1 foi quem armou ou desarmou o sistema. Caso o sistema seja particionado, então deve-se configurar quais partições o controle remoto pode armar ou desarmar.

[187 A 188] PARTIÇÕES DE CONTROLE REMOTO

Quando uma zona é programada para controle remoto, programa-se qual das partições o controle vai operar.

Entre na função correspondente à zona em que está ligado o receptor.

Para selecionar uma ou mais partições pressione a tecla correspondente a partição.

O led aceso indica partição selecionada, pressione ENT para confirmar.

PADRÃO: PARTIÇÃO 1	Bit / Led / Part.							
[187] Partições do Controle Remoto Zona 1	1	2	3	4	5	6	7	8
[188] Partições do Controle Remoto Zona 2	1	2	3	4	5	6	7	8

RESTAURAO – OPÇÃO 7

Restaura a zona e envia o evento de restauração logo após o fechamento. Se não for habilitado, o restauração é enviado somente quando a sirene parar de tocar.

ANTI-SEQUESTRO – OPÇÃO 5 E 6

Quando uma zona é aberta com a característica “anti-sequestro”, uma senha precisa ser digitada no teclado ou um controle remoto acionado durante o tempo de “anti-sequestro” função [125]. Caso isso não ocorra, a central irá reportar o evento de COAÇÃO função [422].

[125] TEMPO DE ZONA ANTI-SEQUESTRO

[125] [__/__/__] Padrão: 000 segundos (Anti-sequestro desabilitada)

Tempo (de 000 à 255 segundos) antes de enviar o disparo da zona caso uma zona anti-sequestro tenha sido aberta.

ANTI-INVASÃO – OPÇÃO 4, 5 E 6

A zona anti-invasão funciona em conjunto com a zona anti-sequestro. Após abrir a zona anti-sequestro, é possível violar a zona anti-invasão uma vez sem que gere disparo. Se houver uma nova abertura ou a zona permanecer aberta pelo tempo de zona anti-invasão, dispara o sistema.

[126] TEMPO DE ZONA ANTI-INVASÃO

[126] [__/__/__] Padrão: 000 segundos

Tempo em segundos que a zona anti-invasão pode ficar aberta sem gerar disparo.

As zonas anti-sequestro e anti-invasão permitem que se configure um sistema de segurança para chegada de veículos em uma guarita de condomínio. Ao se aproximar do local, o morador aciona o

controle remoto abrindo a zona anti-sequestro. Uma barreira instalada na zona anti-invasão irá permitir a passagem do veículo sem gerar disparo. Caso alguém aproveite a abertura do portão para entrar, antes ou depois do veículo, fará com que a zona anti-invasão dispare.

Da mesma forma, se o usuário acionou a zona anti-sequestro, mas não desarmou o sistema no tempo programado, um evento de coação é gerado, indicando que o usuário não conseguiu chegar em segurança.

A zona anti-invasão também pode ser instalada no fecho do portão, para evitar que se esqueça o portão aberto.

AUTO EXCLUSÃO – OPÇÃO 8

A zona que disparar consecutivamente, no mesmo período de armado, o número de vezes da função [113], será automaticamente anulada. O evento de auto exclusão de zona é enviado.

[113] NÚMERO DE DISPAROS PARA AUTO EXCLUSÃO

[113] [__/__/__] Padrão: 005

Número de vezes consecutivas que uma zona configurada com auto exclusão, deve disparar dentro do tempo de armado para ser automaticamente anulada. Se alguma outra zona disparar, reinicia a contagem de disparos.

O número de disparos pode variar de 001 a 255.

[109 E 110] ZONAS COM CHIME

PADRÃO: TODOS APAGADOS (DESABILITADOS)	1	2	3	4	5	6	7	8	Bit / Led
[109] Chime nas Zonas (1 – 8)	1	2	3	4	5	6	7	8	Zona
[110] Chime nas Zonas (9 – 16)	9	10	11	12	13	14	15	16	Zona

Define quais as zonas que poderão funcionar também como anunciador de presença. Todas as zonas que forem programadas com o anunciador de presença habilitado poderão emitir um sinal sonoro nos teclados toda vez que forem abertas. Nos teclados de LED para que emita o sinal de uma determinada zona, fora do modo de programação, mantenha pressionada a tecla correspondente à zona até ouvir um bip de OK; repita o processo para desligar o sinal.

[111 E 112] ZONAS SEM EXCLUSÃO

PADRÃO: TODOS APAGADOS (DESABILITADOS)	1	2	3	4	5	6	7	8	Bit / Led
[111] Zonas sem exclusão (1 – 8)	1	2	3	4	5	6	7	8	Zona
[112] Zonas sem exclusão (9 – 16)	9	10	11	12	13	14	15	16	Zona

Impede que essas zonas sejam excluídas ao armar o sistema.

[114 E 115] ZONAS CRUZADAS

PADRÃO: TODOS APAGADOS (DESABILITADOS)	1	2	3	4	5	6	7	8	Bit / Led
[114] Zonas cruzadas (1 – 8)	1	2	3	4	5	6	7	8	Zona
[115] Zonas cruzadas (9 – 16)	9	10	11	12	13	14	15	16	Zona

Uma zona cruzada, somente gera disparo se for violada em conjunto com uma ou mais zonas cruzadas do mesmo equipamento. Ou seja, se a zona for programada como “cruzada” somente gera disparo se no momento da violação, outras zonas “cruzadas” estiverem violadas. Caso o número de zonas cruzadas violadas for inferior ao mínimo necessário (função 116), a zona abre sem gerar disparo. Caso alguma outra zona cruzada já tenha disparado, então as demais zonas cruzadas irão disparar independente do número de zonas abertas.

[116] NÚMERO DE ZONAS CRUZADAS ABERTAS PARA DISPARO

[116] [__/__/__] Padrão: 000

Indica quantas zonas cruzadas (funções [114] e [115]) precisam abrir ao mesmo tempo para disparar.

[119] ZONA ESQUECIDA ABERTA (ZONA 2)

[119] [__/__/__ /__] Padrão: 0000 (MM:SS - Recurso desabilitado)

Nessa função programa-se o tempo (em minutos e segundos) em que a zona 2 pode permanecer aberta. Se a zona 2 permanecer aberta além do tempo programado, o evento programado no campo [423] é enviado. O campo partição do evento será a partição da zona 2 e o campo zona será 002.

[423] ZONA ESQUECIDA ABERTA – CÓDIGO CONTACT ID

[423] [__/__/__ /__] Padrão: 0000 (evento desabilitado)

Quatro dígitos com o código Contact ID do evento.

[117 E 118] INVERSÃO DO ESTADO DAS ZONAS

PADRÃO: TODOS APAGADOS (DESABILITADOS)	1	2	3	4	5	6	7	8	Bit / Led
[117] Inverte Zonas (1 – 8)	1	2	3	4	5	6	7	8	Zona
[118] Inverte Zonas (9 – 16)	9	10	11	12	13	14	15	16	Zonas

Se a opção estiver habilitada, ocorre a inversão do estado da zona. A zona aberta será considerada fechada e a zona fechada será considerada aberta. Não há alteração no modo de ligação das zonas ou nos estados de tamper, corte e curto.

[1501 A 1628] NOME DAS ZONAS

[1501 a 1628] [__/__/... /__] 16 caracteres Padrão: Setor xxx (onde xxx é o número do setor)

Esse é o nome dado às zonas que compõem a Central VW WIFI. É enviado quando o usuário acessa a central pelo Navegador de Internet.

USUÁRIOS

A Central VW WIFI possui 64 usuários. Cada usuário pode ter acesso a qualquer uma das oito partições do sistema. Isso significa que é possível ter senhas ou controles que armam uma partição, senhas ou controles que armam todas as partições ou mesmo senhas ou controles que não armam partição alguma.

Os usuários podem ter uma senha cadastrada e também um controle remoto cadastrado.

As senhas e controles representam os usuários do sistema, sendo a senha/controle 1 para o usuário 001, senha/controle 2 para o usuário 002 e assim sucessivamente.

Alguns periféricos como teclados podem incluir mais usuários (senhas) ao sistema.

A CPE pode ter senhas adicionais, controles remotos ou cartões de acesso.

As senhas são usadas nos teclados, software VIAWEB Mobile ou navegador WEB, para armar, desarmar ou inibir zonas do sistema.

CADASTRANDO SENHAS

O cadastro de novos usuários pode ser feito via teclado ou via navegador **WEB**. Os usuários 1 e 2 são considerados usuários “mestres” e não possuem senha cadastrada; somente esses usuários podem cadastrar novos usuários. A central trabalha com senhas de 4 dígitos mas pode ser programada para 5 ou 6 dígitos (definir antes de cadastrar as senhas).

5 1 C E N T R A L V W W I F I

O primeiro cadastro do usuário 001 deve ser realizado pela página WEB, assim como as senhas de programação e a de acesso WEB.

CADASTRANDO SENHAS POR TECLADO

Para cadastrar novos usuários por teclado de LEDs, execute a sequência:

ENT (SENHA MESTRE 1 ou 2) ENT

Se a senha for correta, ouve-se um bip de OK e o teclado entra no modo de cadastro.

Digita-se o número do usuário com 3 dígitos (001 até 064). Em seguida digita-se a senha que este usuário irá utilizar, ou pressionar CANCELAR para apagar a senha deste usuário.

Se a senha do usuário for cadastrada corretamente, ouve-se um bip de OK. Pode-se repetir a sequência: “número do usuário”, “senha do usuário” até que todos os usuários sejam cadastrados.

Ao fim do processo de cadastro deve-se pressionar **ENTER** para sair do modo de cadastro.

Exemplos:

1. Cadastrar usuário mestre 2: **ENTER 1515 ENTER 002 1234 ENTER**
2. Alterar usuário mestre 1: **ENTER 1515 ENTER 001 4321 ENTER**
3. Cancelar usuário 3: **ENTER 4321 ENTER 003 CANCELAR**
4. Cadastrar 2 usuários: **ENTER 4321 ENTER 004 4444 005 5555 ENTER**

* No teclado LCD para acessar o cadastro de Senhas digite:

ENTER + SENHA MESTRA + Seta para cima ou para baixo até achar a opção “Cadastrar Senhas + ENTER

A partir desse ponto o procedimento é o mesmo do teclado de LEDs

[220] NÚMERO DE DÍGITOS DAS SENHAS

[220] [_] Padrão: 4 dígitos

Define quantos dígitos terão as senhas, se 4, 5 ou 6 dígitos. Essa função afeta todas as senhas, (Programação, Mestre e de Usuários).

OBS.: A senha de download sempre terá 6 dígitos.

[221] SENHA DE PROGRAMAÇÃO

[221] [_/_/_/_/_/_] Padrão: 535353

A senha de programação permite alterar todas as funções da central. (zonas, partições, sirene, discagem, download), podendo ser de 4, 5 ou 6 dígitos, de acordo com a função [220].

[222 A 285] PARTIÇÕES QUE O USUÁRIO TEM ACESSO (01 A 64)

PADRÃO: PARTIÇÃO 1	Led \ Bit \ Partição							
[222 a 231] Usuários de 001 a 010	1	2	3	4	5	6	7	8
[232 a 241] Usuários de 011 a 020	1	2	3	4	5	6	7	8
[242 a 251] Usuários de 021 a 030	1	2	3	4	5	6	7	8
[252 a 261] Usuários de 031 a 040	1	2	3	4	5	6	7	8
[262 a 271] Usuários de 041 a 050	1	2	3	4	5	6	7	8
[272 a 281] Usuários de 051 a 060	1	2	3	4	5	6	7	8
[282 a 285] Usuários de 061 a 064	1	2	3	4	5	6	7	8

Programa-se para cada senha, quais as partições ela terá acesso para armar ou desarmar. Para sistema não particionado a partição 1 deverá ser utilizada para permitir acesso.

[348] SENHA DE COAÇÃO

Padrão: Apagado (Desabilitado)		Led / Bit
[348]	Habilita senha 064 do painel de alarme como senha de coação. A senha 064 passa a operar como senha de coação, arma e desarma o sistema, todas as partições, e envia evento de coação. (E121)	1
	Habilita todas as senhas do painel de alarme para coação. Qualquer senha que ao ser digitada tenha os dois últimos dígitos invertidos, gera coação. A senha continua armando e desarmando. Ex: Senha 1 2 3 4, ao ser digitado 1 2 4 3 será gerado evento de coação. OBS: Para evitar conflitos de senhas iguais deve-se habilitar esse modo antes de cadastrar os códigos das senhas.	2

Coação é quando o usuário é “forçado” a desarmar a central. Nesse momento o usuário pode digitar a senha de coação para que o sistema desarme e ao mesmo tempo envie um evento de coação. O evento de coação é programado na função [422], evento 1121 é o padrão de fábrica para essa função.

[349 E 350] USUÁRIOS TEMPORÁRIOS (SENHAS 029 E 030)

[349] [__/__/__] Tempo de duração do usuário 29 Padrão: 000 (desabilitado)

[350] [__/__/__] Tempo de duração do usuário 30 Padrão: 000 (desabilitado)

Tempo (de 000 à 255 horas) de duração da senha dos usuários temporários 29 e 30.

O valor 000, indica que essas senhas não são temporárias. Programar esses campos com a quantidade de horas que a senha 29 ou 30 deverá durar.

O tempo de duração começa a contar no momento em que a função é programada ou quando a senha é cadastrada ou alterada.

[047 A 050] HORÁRIO DE FUNCIONAMENTO DOS USUÁRIOS COM HORÁRIO RESTRITO

[047] [__/__: __/__] Início do Primeiro Horário de Funcionamento das Senhas PADRÃO: 00:00

[048] [__/__: __/__] Fim do Primeiro Horário de Funcionamento das Senhas

[049] [__/__: __/__] Início do Segundo Horário de Funcionamento das Senhas

[050] [__/__: __/__] Fim do Segundo Horário de Funcionamento das Senhas

As senhas pertencentes a grupos habilitados como horário restrito (Função 324) somente irão operar somente durante os dois intervalos de horário programados nessas funções.

[400] DIAS DA SEMANA DE FUNCIONAMENTO DOS USUÁRIOS COM HORÁRIO RESTRITO

[400] Dias da Semana das Senhas (Desabilitado)

	Dom	Seg	Ter	Qua	Qui	Sex	Sáb	
Tecla/Led	1	2	3	4	5	6	7	8

As senhas pertencentes a grupos habilitados como horário restrito (Função 324) podem ter dias da semana definidos para funcionar, sendo tecla 1 para domingo, 2 para segunda...até 7 para o sábado.

Nos dias habilitados nessa função as senhas somente irão funcionar durante um dos intervalos programados nas funções 047 a 050.

Para os demais dias da semana, as senhas podem não funcionar ou funcionar o dia todo, dependendo do valor habilitado na opção 8. Sendo:

Opção 8 habilitada – Nos demais dias, as senhas funcionam o dia todo.

Opção 8 desabilitada – Nos demais dias, as senhas não funcionam.

[363] INIBIR SENHA DE PROGRAMAÇÃO QUANDO CENTRAL ESTÁ ARMADA - (BIT) 2

Padrão: Apagado (Desabilitado)		Bit/Led
[363]	Se habilitado, a senha de programador somente irá funcionar se todas as partições estiverem desarmadas. Dessa forma pode-se impedir que o	2

5 3 C E N T R A L V W W I F I

usuário altere a programação via teclado se a central estiver armada.

[1401 A 1464] NOME DOS USUÁRIOS

[1401 a 1464] [___/___/ ...] (16 caracteres) Padrão: Usuário xxx (onde xxx é o número do usuário).
O nome cadastrado aqui aparece quando acessa a central pelo Navegador de Internet.

GRUPOS DE USUÁRIOS

[601 A 664] GRUPO DO USUÁRIO – TIPOS DE GRUPOS

Padrão: 1 (Grupo 1)

[601] [___] Usuário 001 – Escolha Grupo de 1 a 8	[633] [___] Usuário 033 – Escolha Grupo de 1 a 8
[602] [___] Usuário 002 – Escolha Grupo de 1 a 8	[634] [___] Usuário 034 – Escolha Grupo de 1 a 8
[603] [___] Usuário 003 – Escolha Grupo de 1 a 8	[635] [___] Usuário 035 – Escolha Grupo de 1 a 8
[604] [___] Usuário 004 – Escolha Grupo de 1 a 8	[636] [___] Usuário 036 – Escolha Grupo de 1 a 8
[605] [___] Usuário 005 – Escolha Grupo de 1 a 8	[637] [___] Usuário 037 – Escolha Grupo de 1 a 8
[606] [___] Usuário 006 – Escolha Grupo de 1 a 8	[638] [___] Usuário 038 – Escolha Grupo de 1 a 8
[607] [___] Usuário 007 – Escolha Grupo de 1 a 8	[639] [___] Usuário 039 – Escolha Grupo de 1 a 8
[608] [___] Usuário 008 – Escolha Grupo de 1 a 8	[640] [___] Usuário 040 – Escolha Grupo de 1 a 8
[609] [___] Usuário 009 – Escolha Grupo de 1 a 8	[641] [___] Usuário 041 – Escolha Grupo de 1 a 8
[610] [___] Usuário 010 – Escolha Grupo de 1 a 8	[642] [___] Usuário 042 – Escolha Grupo de 1 a 8
[611] [___] Usuário 011 – Escolha Grupo de 1 a 8	[643] [___] Usuário 043 – Escolha Grupo de 1 a 8
[612] [___] Usuário 012 – Escolha Grupo de 1 a 8	[644] [___] Usuário 044 – Escolha Grupo de 1 a 8
[613] [___] Usuário 013 – Escolha Grupo de 1 a 8	[645] [___] Usuário 045 – Escolha Grupo de 1 a 8
[614] [___] Usuário 014 – Escolha Grupo de 1 a 8	[646] [___] Usuário 046 – Escolha Grupo de 1 a 8
[615] [___] Usuário 015 – Escolha Grupo de 1 a 8	[647] [___] Usuário 047 – Escolha Grupo de 1 a 8
[616] [___] Usuário 016 – Escolha Grupo de 1 a 8	[648] [___] Usuário 048 – Escolha Grupo de 1 a 8
[617] [___] Usuário 017 – Escolha Grupo de 1 a 8	[649] [___] Usuário 049 – Escolha Grupo de 1 a 8
[618] [___] Usuário 018 – Escolha Grupo de 1 a 8	[650] [___] Usuário 050 – Escolha Grupo de 1 a 8
[619] [___] Usuário 019 – Escolha Grupo de 1 a 8	[651] [___] Usuário 051 – Escolha Grupo de 1 a 8
[620] [___] Usuário 020 – Escolha Grupo de 1 a 8	[652] [___] Usuário 052 – Escolha Grupo de 1 a 8
[621] [___] Usuário 021 – Escolha Grupo de 1 a 8	[653] [___] Usuário 053 – Escolha Grupo de 1 a 8
[622] [___] Usuário 022 – Escolha Grupo de 1 a 8	[654] [___] Usuário 054 – Escolha Grupo de 1 a 8
[623] [___] Usuário 023 – Escolha Grupo de 1 a 8	[655] [___] Usuário 055 – Escolha Grupo de 1 a 8
[624] [___] Usuário 024 – Escolha Grupo de 1 a 8	[656] [___] Usuário 056 – Escolha Grupo de 1 a 8
[625] [___] Usuário 025 – Escolha Grupo de 1 a 8	[657] [___] Usuário 057 – Escolha Grupo de 1 a 8
[626] [___] Usuário 026 – Escolha Grupo de 1 a 8	[658] [___] Usuário 058 – Escolha Grupo de 1 a 8
[627] [___] Usuário 027 – Escolha Grupo de 1 a 8	[659] [___] Usuário 059 – Escolha Grupo de 1 a 8
[628] [___] Usuário 028 – Escolha Grupo de 1 a 8	[660] [___] Usuário 060 – Escolha Grupo de 1 a 8
[629] [___] Usuário 029 – Escolha Grupo de 1 a 8	[661] [___] Usuário 061 – Escolha Grupo de 1 a 8
[630] [___] Usuário 030 – Escolha Grupo de 1 a 8	[662] [___] Usuário 062 – Escolha Grupo de 1 a 8
[621] [___] Usuário 031 – Escolha Grupo de 1 a 8	[663] [___] Usuário 063 – Escolha Grupo de 1 a 8
[632] [___] Usuário 032 – Escolha Grupo de 1 a 8	[664] [___] Usuário 064 – Escolha Grupo de 1 a 8

As características são setadas em 8 grupos distintos cada um com uma função:

[399] GRUPO DESABILITA O REARME POR INÉRCIA

Usuários/Senhas que impedem o rearme por inércia. Grupo 1 a 8.

PADRÃO: TODOS APAGADOS (DESABILITADOS)	1	2	3	4	5	6	7	8	Bit / Led
[399] Grupo desabilita o rearme por inércia	1	2	3	4	5	6	7	8	Grupo

Os usuários pertencentes a esse grupo podem desarmar partições programadas para rearmar por inércia e estas não mais rearmarão por inércia.

[322] GRUPO ARME FORÇADO

Senhas que armam forçado. Grupo 1 a 8. Padrão somente grupo 1.

Os usuários que pertencem a este grupo podem armar ignorando as zonas abertas da central. Essas zonas somente irão gerar disparo se restaurarem e abrirem novamente após a ativação.

PADRÃO: TODOS APAGADOS (DESABILITADOS)	1	2	3	4	5	6	7	8	Bit / Led
[322] Grupo arme forçado (1 – 8)	1	2	3	4	5	6	7	8	Grupo

[323] GRUPO NÃO EXCLUI ZONA

Senhas que não excluem zonas. Grupo 1 a 8. Padrão todos excluem.

PADRÃO: TODOS APAGADOS (DESABILITADOS)	1	2	3	4	5	6	7	8	Bit / Led
[323] Grupo não exclui zona (1 – 8)	1	2	3	4	5	6	7	8	Grupo

[324] GRUPO HORÁRIO RESTRITO

Controles com horário restrito. Grupo 1 a 8. Padrão todos sem restrição.

** Programar dias da semana na função 400 e horário nas funções 047 a 050

PADRÃO: TODOS APAGADOS (DESABILITADOS)	1	2	3	4	5	6	7	8	Bit / Led
[324] Grupo horário restrito (1 – 8)	1	2	3	4	5	6	7	8	Grupo

[325] GRUPO COM BOTÃO (POWER) DESABILITADO

PADRÃO: TODOS APAGADOS (DESABILITADOS)	1	2	3	4	5	6	7	8	Bit / Led
[325] Grupo botão  desabilitado (1 – 8)	1	2	3	4	5	6	7	8	Grupo

[326] GRUPO COM BOTÃO A DESABILITADO

PADRÃO: TODOS APAGADOS (DESABILITADOS)	1	2	3	4	5	6	7	8	Bit / Led
[326] Grupo botão A desabilitado (1 – 8)	1	2	3	4	5	6	7	8	Grupo

[327] GRUPO COM BOTÃO B DESABILITADO

PADRÃO: TODOS APAGADOS (DESABILITADOS)	1	2	3	4	5	6	7	8	Bit / Led
[327] Grupo botão B desabilitado (1 – 8)	1	2	3	4	5	6	7	8	Grupo

[328] GRUPO COM BOTÃO VIAWEB (V) DESABILITADO

PADRÃO: TODOS APAGADOS (DESABILITADOS)	1	2	3	4	5	6	7	8	Bit / Led
[328] Grupo botão V desabilitado (1 – 8)	1	2	3	4	5	6	7	8	Grupo

[330] GRUPO COM BOTÃO A SOMENTE DESARMA

PADRÃO: TODOS APAGADOS (DESABILITADOS)	1	2	3	4	5	6	7	8	Bit / Led
[330] Grupo botão A somente DTV (1 – 8)	1	2	3	4	5	6	7	8	Grupo

[331] GRUPO COM BOTÃO B SOMENTE DESARMA

PADRÃO: TODOS APAGADOS (DESABILITADOS)	1	2	3	4	5	6	7	8	Bit / Led
[331] Grupo botão B somente DTV (1 – 8)	1	2	3	4	5	6	7	8	Grupo

[332] GRUPO COM BOTÃO A QUE INIBE ZONAS AO ARMAR

PADRÃO: TODOS APAGADOS (DESABILITADOS)	1	2	3	4	5	6	7	8	Bit / Led
[332] Grupo botão A inibe (1 – 8)	1	2	3	4	5	6	7	8	Grupo

[368 A 375] PARTIÇÕES QUE OS BOTÕES A DOS GRUPOS DE 1 A 8 IRÃO ARMAR

PADRÃO: TODOS DESABILITADOS	Led \ Bit \ Partição							
[368] Partições armadas pelo botão A Grupo 1	1	2	3	4	5	6	7	8
[369] Partições armadas pelo botão A Grupo 2	1	2	3	4	5	6	7	8
[370] Partições armadas pelo botão A Grupo 3	1	2	3	4	5	6	7	8
[371] Partições armadas pelo botão A Grupo 4	1	2	3	4	5	6	7	8
[372] Partições armadas pelo botão A Grupo 5	1	2	3	4	5	6	7	8
[373] Partições armadas pelo botão A Grupo 6	1	2	3	4	5	6	7	8
[374] Partições armadas pelo botão A Grupo 7	1	2	3	4	5	6	7	8
[375] Partições armadas pelo botão A Grupo 8	1	2	3	4	5	6	7	8

[376 A 383] PARTIÇÕES QUE OS BOTÕES B DOS GRUPOS DE 1 A 8 IRÃO ARMAR

PADRÃO: TODOS DESABILITADOS	Led \ Bit \ Partição							
[376] Partições armadas pelo botão B Grupo 1	1	2	3	4	5	6	7	8
[377] Partições armadas pelo botão B Grupo 2	1	2	3	4	5	6	7	8
[378] Partições armadas pelo botão B Grupo 3	1	2	3	4	5	6	7	8
[379] Partições armadas pelo botão B Grupo 4	1	2	3	4	5	6	7	8
[380] Partições armadas pelo botão B Grupo 5	1	2	3	4	5	6	7	8
[381] Partições armadas pelo botão B Grupo 6	1	2	3	4	5	6	7	8
[382] Partições armadas pelo botão B Grupo 7	1	2	3	4	5	6	7	8
[383] Partições armadas pelo botão B Grupo 8	1	2	3	4	5	6	7	8

[333 A 347] ZONAS QUE O BOTÃO A VAI INIBIR ANTES DE ARMAR (TODOS OS GRUPOS)

[333] [_ _ _] Qual zona de 000 a 255	Padrão – 000 nenhuma zona habilitada
[334] [_ _ _] Qual zona de 000 a 255	Padrão – 000 nenhuma zona habilitada
[335] [_ _ _] Qual zona de 000 a 255	Padrão – 000 nenhuma zona habilitada
[336] [_ _ _] Qual zona de 000 a 255	Padrão – 000 nenhuma zona habilitada
[337] [_ _ _] Qual zona de 000 a 255	Padrão – 000 nenhuma zona habilitada
[338] [_ _ _] Qual zona de 000 a 255	Padrão – 000 nenhuma zona habilitada
[339] [_ _ _] Qual zona de 000 a 255	Padrão – 000 nenhuma zona habilitada

[340] [_ _ _]	Qual zona de 000 a 255	Padrão – 000 nenhuma zona habilitada
[341] [_ _ _]	Qual zona de 000 a 255	Padrão – 000 nenhuma zona habilitada
[342] [_ _ _]	Qual zona de 000 a 255	Padrão – 000 nenhuma zona habilitada
[343] [_ _ _]	Qual zona de 000 a 255	Padrão – 000 nenhuma zona habilitada
[344] [_ _ _]	Qual zona de 000 a 255	Padrão – 000 nenhuma zona habilitada
[345] [_ _ _]	Qual zona de 000 a 255	Padrão – 000 nenhuma zona habilitada
[346] [_ _ _]	Qual zona de 000 a 255	Padrão – 000 nenhuma zona habilitada
[347] [_ _ _]	Qual zona de 000 a 255	Padrão – 000 nenhuma zona habilitada

PARTIÇÕES

[204] SISTEMA PARTICIONADO

PADRÃO: Todos desabilitados (Apagado)		Bit/Led
[204]	Sistema particionado	1
	Partição 2 como partição interna	2
	Não arma com falha de periférico	3
	Armar mesmo com a sirene tocando	4
	Tempo de inércia das partições contado em horas (Funções 139 a 146)	5

- **Sistema Particionado (opção 1):**

Quando habilitada, permite particionar o sistema. Pode-se definir quais senhas terão acesso a quais partições e quais zonas farão parte de quais partições. O painel possui 8 partições com funcionamento independente. Se o sistema não for particionado todas as zonas ficam atribuídas automaticamente a partição 1. **Habilitar os teclados para armar/desarmar as partições (acionamento parcial).**

- **Partição 2 como partição interna (opção 2):**

Ao armar a partição 1, a partição 2 espera por movimento nas zonas da partição 1 durante o tempo de saída 1 (função 123). Se uma ou mais zonas da partição 1 abrirem durante esse tempo a partição 2 irá armar automaticamente. Se não houver nenhum movimento em nenhuma zona da partição 1, a partição 2 não arma.

Se ao final do tempo de espera, a partição 1 estiver em disparo, a partição 2 não arma.

Ao desarmar a partição 1, a partição 2 irá desarmar também.

A partição 2 ainda pode ser armada ou desarmada por outros meios (senhas, controle remoto, etc...)

Aplicação:

Quando o usuário arma a partição 1 e deixa o local (violando zonas temporizadas da partição 1) a partição 2 entende que não há pessoas na área interna e arma.

Quando o usuário arma a partição 1, mas permanece no local (não sai para as áreas externas e não viola nenhuma zona da partição 1) a partição 2 percebe essa condição e se mantém desarmada.

Caso o usuário arme a partição 1 e ocorra um disparo (violação de uma zona não temporizada por exemplo) a partição 2 irá se manter desarmada para evitar novos disparos indesejados.

Se alguma zona da partição 2 for esquecida aberta, ocorrerá disparo após o arme da partição

Modo de configuração:

Essa opção deve ser habilitada em conjunto com a opção 1 (sistema particionado).

Os usuários e controles devem ter acesso apenas a partição 1, deixando a partição 2 armar e desarmar automaticamente.

Todas as zonas externas devem ser configuradas para a partição 1.

Todas as zonas internas devem ser configuradas para a partição 2.

A partição 1 deve possuir ao menos uma zona temporizada, para que seja possível ao usuário sair do local após armar a partição 1 sem gerar disparo.

- **Não arma com falha de periférico (opção 3):**

Quando habilitada não arma nenhuma partição do sistema se houver falha de periférico.

Para armar, o usuário deverá executar o comando de arme forçado (usando um teclado 128s ou Touch). A senha deverá ter permissão de arme forçado.

Ao armar o sistema junto com o evento de armado, irá enviar novamente o evento de falha de periférico (padrão E143) de todos os periféricos com falha. Essa opção é desabilitada no reset (padrão de fábrica).

Evento falha de periférico/falha no módulo expansão (pág. 76).

Periférico – equipamentos que estão ligados no barramento iNNOVAbus (teclados, expansores, módulos, etc.)

- **Armar mesmo com a sirene tocando (opção 4):**

Quando desabilitada, a central irá evitar armar qualquer partição caso a sirene esteja disparada.

Se habilitado a central poderá ser armada, mesmo com a sirene em disparo.

- **Tempo de inércia das partições contado em horas (opção 5):**

Se habilitado o valor programado nas funções 139 a 146 corresponderá à horas sem movimento e não a minutos.

[171 A 186] PARTIÇÕES DAS ZONAS

Padrão: 1 (partição 1)

[171] [___] Partição da Zona 1

[172] [___] Partição da Zona 2

[173] [___] Partição da Zona 3

[174] [___] Partição da Zona 4

[175] [___] Partição da Zona 5

[176] [___] Partição da Zona 6

[177] [___] Partição da Zona 7

[178] [___] Partição da Zona 8

[179] [___] Partição da Zona 9

[180] [___] Partição da Zona 10

[181] [___] Partição da Zona 11

[182] [___] Partição da Zona 12

[183] [___] Partição da Zona 13

[184] [___] Partição da Zona 14

[185] [___] Partição da Zona 15

[186] [___] Partição da Zona 16

Quando particionado o sistema, definimos aqui a qual partição a zona pertence.

1 - Zona para a Partição 1 (Padrão)

2 - Zona para a Partição 2

3 - Zona para a Partição 3

4 - Zona para a Partição 4

5 - Zona para a Partição 5

6 - Zona para a Partição 6

7 - Zona para a Partição 7

8 - Zona para a Partição 8

Quando utilizada a partição comum, (função [203]), as zonas programadas para a partição 8 somente serão ativadas quando as partições programadas na função [203] estiverem ativadas.

[591 A 598] NOMES DAS PARTIÇÕES

[591] [___/___/.../___/___] (16 caracteres) Padrão: Partição x (onde x é o número da partição)
Nomes das partições.

[203] PARTIÇÃO 8 COMUM

PADRÃO: DESABILITADO TODOS OS LEDS APAGADOS

[203] Partições em comum com a Partição 8

Led \ Bit \ Partição							
1	2	3	4	5	6	7	

CENTRAL VW WIFI 58

Quando for habilitado o sistema particionado, existe a possibilidade da partição de número 8 armar somente quando as outras partições em conjunto com ela estiverem também armadas. Quando alguma das partições for desarmada, a partição 8 desarma junto até que todas as outras sejam armadas novamente.

Para programar qual ou quais partições devem funcionar em conjunto, deixe os leds referentes às partições acesos.

Para que a partição 8 funcione independente, os leds devem estar todos apagados.

AUTO ATIVA

[131 A 138] HORÁRIO DE AUTO ATIVA

Padrão: FF:FF (hh:mm) desabilitado

- [131] [_/_/_/_] Horário de Auto ativa da Partição 1
- [132] [_/_/_/_] Horário de Auto ativa da Partição 2
- [133] [_/_/_/_] Horário de Auto ativa da Partição 3
- [134] [_/_/_/_] Horário de Auto ativa da Partição 4
- [135] [_/_/_/_] Horário de Auto ativa da Partição 5
- [136] [_/_/_/_] Horário de Auto ativa da Partição 6
- [137] [_/_/_/_] Horário de Auto ativa da Partição 7
- [138] [_/_/_/_] Horário de Auto ativa da Partição 8

Programando um horário válido nesses campos (0000 até 2359), o sistema arma independente do estado das zonas. Se alguma zona imediata estiver aberta, imediatamente após armar, um disparo será gerado. Para desprogramar preencha com FFFF (INF+6).

[206 A 209 E 358 A 361] HORÁRIO DE AUTO DESATIVA

Padrão: FF:FF (hh:mm) desabilitado

- [206] [_/_/_/_] Horário de Auto Desativa da Partição 1
- [207] [_/_/_/_] Horário de Auto Desativa da Partição 2
- [208] [_/_/_/_] Horário de Auto Desativa da Partição 3
- [209] [_/_/_/_] Horário de Auto Desativa da Partição 4
- [358] [_/_/_/_] Horário de Auto Desativa da Partição 5
- [359] [_/_/_/_] Horário de Auto Desativa da Partição 6
- [360] [_/_/_/_] Horário de Auto Desativa da Partição 7
- [361] [_/_/_/_] Horário de Auto Desativa da Partição 8

Programando um horário válido nesses campos (0000 até 2359), a partição correspondente à função irá desarmar nesse horário. Os dias da semana em que as partições serão desarmadas automaticamente devem ser programados na função [130].

[130] DIAS DA SEMANA COM AUTO DESATIVA

PADRÃO: DESABILITADO TODOS OS LEDS APAGADOS	Dom	Seg	Ter	Qua	Qui	Sex	Sáb	Dia
[130] Dias da Semana com Auto Desativa	1	2	3	4	5	6	7	Led\Bit

Determina quais dias da semana o auto desativa (funções [206 a 209 e 358 a 361]) irá funcionar. Os dias que não estiverem marcados de 1 a 7 não desativam.

[139 A 146] ATIVAÇÃO POR INÉRCIA DAS PARTIÇÕES

PADRÃO: 000 (Desabilitado)

- [139] [_/_/_] TEMPO PARA ARMAR POR INÉRCIA DA PARTIÇÃO 1 OU NÃO PARTICIONADO
- [140] [_/_/_] Tempo para Armar por Inércia da Partição 2
- [141] [_/_/_] Tempo para Armar por Inércia da Partição 3
- [142] [_/_/_] Tempo para Armar por Inércia da Partição 4
- [143] [_/_/_] Tempo para Armar por Inércia da Partição 5
- [144] [_/_/_] Tempo para Armar por Inércia da Partição 6
- [145] [_/_/_] Tempo para Armar por Inércia da Partição 7
- [146] [_/_/_] Tempo para Armar por Inércia da Partição 8

Esse é o tempo (000 a 255), em minutos ou horas (conforme a opção 5 da função 204) para que a

partição ative se não houver movimento nas zonas dessa partição. Programar 000 para desabilitar.

[159 A 166] HORÁRIO EM QUE AS PARTIÇÕES ATIVAM POR INÉRCIA

[159] [__/__/__]	Início da ativação por Inércia da Partição 1	Padrão: FF:FF
[160] [__/__/__]	Início da ativação por Inércia da Partição 2	Padrão: FF:FF
[161] [__/__/__]	Início da ativação por Inércia da Partição 3	Padrão: FF:FF
[162] [__/__/__]	Início da ativação por Inércia da Partição 4	Padrão: FF:FF
[163] [__/__/__]	Fim da ativação por Inércia da Partição 1	Padrão: FF:FF
[164] [__/__/__]	Fim da ativação por Inércia da Partição 2	Padrão: FF:FF
[165] [__/__/__]	Fim da ativação por Inércia da Partição 3	Padrão: FF:FF
[166] [__/__/__]	Fim da ativação por Inércia da Partição 4	Padrão: FF:FF

As partições de 1 a 4 podem ser programadas para que o auto ative por inércia funcione apenas em um determinado período do dia. As partições de 5 a 8 se forem programadas para auto ativar por inércia, funcionam 24 horas.

No horário de início, o tempo sem movimento começa a ser contado. No horário final, se o sistema estiver armado, permanece armado.

[167 A 170] DIAS DA SEMANA EM QUE AS PARTIÇÕES ATIVAM POR INÉRCIA

Padrão: Desabilitado todos os leds apagados	Dom	Seg	Ter	Qua	Qui	Sex	Sáb		Bit / Led
[167] Dias da Semana da Partição 1	1	2	3	4	5	6	7	8	
[168] Dias da Semana da Partição 2	1	2	3	4	5	6	7	8	
[169] Dias da Semana da Partição 3	1	2	3	4	5	6	7	8	
[170] Dias da Semana da Partição 4	1	2	3	4	5	6	7	8	

As partições de 1 a 4 com horário de ativação por inércia, podem ter dias da semana definidos para funcionar, sendo tecla 1 para domingo, 2 para segunda, 3 para terça até 7 para o sábado.

Os dias que não estiverem marcados nos leds de 1 a 7 poderão ter o auto ative funcionando 24 horas ou desabilitado, dependendo da tecla/led 8. Sendo:

Led 8 Aceso: Nos demais dias opera 24 horas.

Led 8 Apagado: Nos demais dias, desabilitado.

[465] FALHA NO AUTO ARME – CÓDIGO CONTACT ID

[465] [__/__/__] Padrão: 0000 (desabilitado)

Quatro dígitos com o código Contact ID do evento.

[147 A 154] HORÁRIO EM QUE AS PARTIÇÕES ESTÃO SEMPRE ARMADAS

As partições de 1 a 4 podem ser programadas para ficarem sempre armadas durante um determinado período do dia e durante determinados dias da semana. É possível desarmá-la momentaneamente, porém, passado o tempo programado a partição rearma, independente do estado das zonas, que caso esquecidas abertas irão gerar disparo.

Padrão: FF:FF

[147] [__/__: __/__]	Início do Horário Sempre Armado da Partição 1
[148] [__/__: __/__]	Início do Horário Sempre Armado da Partição 2
[149] [__/__: __/__]	Início do Horário Sempre Armado da Partição 3
[150] [__/__: __/__]	Início do Horário Sempre Armado da Partição 4

No início do horário de funcionamento, se a partição estiver desarmada, ela será armada automaticamente. Nesse caso, o sistema mantém na memória que o sistema foi armado automaticamente e no fim do horário de funcionamento, a partição será desarmada automaticamente.

- [151] [__/__/__ : __/__/__] Fim do Horário Sempre Armado da Partição 1
 [152] [__/__/__ : __/__/__] Fim do Horário Sempre Armado da Partição 2
 [153] [__/__/__ : __/__/__] Fim do Horário Sempre Armado da Partição 3
 [154] [__/__/__ : __/__/__] Fim do Horário Sempre Armado da Partição 4

Após esse horário, a partição não será mais armada automaticamente.

[155 A 158] DIAS DA SEMANA PARA AS PARTIÇÕES SEMPRE ARMADAS.

Padrão: Desabilitado todos os leds apagados	Dom	Seg	Ter	Qua	Qui	Sex	Sáb		Bit / Led
[155] Dias da Semana da Partição 1	1	2	3	4	5	6	7	8	
[156] Dias da Semana da Partição 2	1	2	3	4	5	6	7	8	
[157] Dias da Semana da Partição 3	1	2	3	4	5	6	7	8	
[158] Dias da Semana da Partição 4	1	2	3	4	5	6	7	8	

Determina quais dias da semana a partição ficará sempre armada, sendo tecla 1 para domingo, 2 para segunda até 7 para o sábado. Os dias que não estiverem marcados nos leds de 1 a 7 poderão ter o auto arme funcionando por todo o dia ou desabilitado, dependendo da opção 8. Sendo:

Opção 8 Aceso: Nos demais dias auto arme opera o dia todo.

Opção 8 Apagado: Nos demais dias desabilitado.

[491 A 494] TEMPO DE REARME DAS PARTIÇÕES SEMPRE ARMADAS.

Padrão: 000 minuto

- [491] [__/__/__] Tempo de Rearme da Partição 1
 [492] [__/__/__] Tempo de Rearme da Partição 2
 [493] [__/__/__] Tempo de Rearme da Partição 3
 [494] [__/__/__] Tempo de Rearme da Partição 4

Se o valor programado for zero, é impossível desarmar a partição durante o período de sempre armado. Caso contrário, a partição poderá ser desarmada e permanecerá desarmada pelo período programado em minutos nestas funções. Passado esse tempo a partição irá armar novamente, independente de haver movimento nas zonas ou zonas abertas. Caso alguma zona esteja violada no momento do auto arme, o sistema irá disparar.

[205] PARTIÇÕES PARA AUTO ATIVA (AUTO ATIVA DO TECLADO)

PADRÃO: Apagado (Desabilitado)	Bit / Led / Part.								Define as partições que serão ativadas pelas funções de auto ativa dos teclados.
[205] Partições para Auto Ativa	1	2	3	4	5	6	7	8	

Para habilitar o auto ativa por hora no teclado programe:

ENT + senha de programação ou master + INF + HH + MM

Obs.: Não está disponível para os teclados 128 Plus LCD, 32 Light leds e 16 plus leds.

[363] ANULAR AUTO ATIVAÇÃO COM ZONA ABERTA – OPÇÃO (BIT) 4

Padrão: Apagado (Desabilitado)	Bit/Led
[363] Se habilitado, o auto arme por inércia de qualquer partição não irá armar se alguma zona da central for disparar. Nesse caso o sistema reinicia a contagem de tempo e envia o evento programado na função [465], "Falha no auto arme" informando a partição que não armou.	4

SIRENES

[210 E 211] TEMPO DE SIRENE

[210] [__/__: __/__] Tempo da Sirene1 Padrão: 05:00 (mm:ss)

[211] [__/__: __/__] Tempo da Sirene 2 Padrão: 00:00

Definir quanto tempo em minutos e segundos que a sirene permanecerá ativa após o disparo de um alarme. (00:00 sem sirene) o tempo pode variar de 00:01 a 99:99 minutos.

OBS.: A sirene 2 é virtual.

[213 E 214] PARTIÇÕES QUE DISPARAM A SIRENE

PADRÃO: Todos Acesos (Habilitados)	Bit / Led / Part.	Pode-se particionar a sirene, fazendo com que ela dispare apenas se zonas de algumas partições dispararem.
[213] Partições que disparam a Sirene 1	1 2 3 4 5 6 7 8	
[214] Partições que disparam a Sirene 2	1 2 3 4 5 6 7 8	

Assim podemos ter partições que disparam uma sirene e partições que disparam outra.

Lembre-se: periféricos antigos como expansores ou zonas de teclados podem não ser compatíveis com o particionamento da sirene. Nesse caso a sirene 1 irá sempre tocar, independente da partição.

[216 E 217] BIP DE SIRENE

PADRÃO: Todos Acesos (Habilitado)	Bit / Led / Part.	Um bip : Sistema Armado
[216] Partições com Bip na Sirene 1	1 2 3 4 5 6 7 8	Dois bips : Sistema Desarmado
[217] Partições com Bip na Sirene 2	1 2 3 4 5 6 7 8	

[219] SUPERVISÃO DE SIRENE

PADRÃO: Todos Acesos (Habilitado)	Bit / Led	Quando desabilitada, não envia mensagem de problema para a central de monitoramento, apenas no teclado da central será possível verificar quando a sirene está com problema.
[219] Supervisão	1	

A supervisão funciona sempre devido ao sistema de proteção contra curto-circuito da central. Deve-se colocar o resistor de 1K em paralelo com a sirene.

[082] PROBLEMAS QUE DISPARAM A SIRENE

Padrão: Todos (desabilitados)

	Bit/Led	Descrição
[082]	1	Falha de bateria
	2	Falha de rede elétrica
	3	Falha de sirene
	4	Sobrecarga no barramento
	5	Falha de comunicação
	6	Falha de fiação/tamper
	7	Falha de periférico

Se a partição 1 estiver armada no momento em que a falha selecionada ocorrer, as sirenes programadas para disparar a partição 1 irão disparar.

SERVIDOR DDNS E APP VIAWEB MOBILE

PROGRAMANDO VIAWEB MOBILE POR FUNÇÕES

- **Funções abaixo automaticamente programadas pela “Página Web”**
- Para envio de eventos para o aplicativo, programa-se o valor “81” em uma das sequências de comunicação

Se preferir, em vez de programar o acesso ao VIAWEB direct pela página web, podemos programar por teclado ou por software de programação (VIAWEB Download).

[571] HABILITA CADASTRO AUTOMÁTICO VIAWEB DIRECT

Deve-se programar o valor 1 para habilitar o cadastro automático.

A partir do momento em que o modo é habilitado, o usuário tem até 4 minutos para efetuar o cadastro automático de um novo VIAWEB Mobile.

Quando um novo aplicativo é cadastrado, a função sai do modo de cadastro automaticamente.

Só permite o cadastro de um aparelho por vez.

[570] VIAWEB DIRECT – CHAVE CRIPTOGRÁFICA

[570] [__/__/.../__] Padrão: FFFFFFFF... (VIAWEB direct desabilitado) (32 caracteres)

Caso o cadastro automático não esteja habilitado, ao abrir o APP (conectado na mesma rede da central VW WIFI, um ícone cinza irá aparecer, ao clicar nesse ícone e uma chave criptográfica será gerada. Essa chave deverá ser programada nesta função.

Caso a central VW WIFI já possua uma chave, ao ser cadastrado um novo dispositivo essa mesma chave deve ser inserida no app.

Estando programada corretamente o APP irá abrir e estará pronto para acessar a central.

[580] HABILITA DYNAMIC DNS

[580] [__/__/__] Padrão: 000 Desabilitado.

Define-se qual serviço de DNS será utilizado para a central. A vantagem do serviço VIAWEB DNS é que nele podem ser feitas personalizações em eventos e o envio de notificação de offline.

OPÇÕES: 000 – Desabilitado; **001 – VIAWEB DDNS**; 002 – NO-IP.ORG

[581] ENDEREÇO EXTERNO (HOSTNAME)

[581] [__/__/.../__] (30 caracteres) Padrão: n<<número de série >>.viaweb-service.com.br

Domínio com até 30 caracteres especificando o endereço cadastrado no serviço de Dynamic DNS.

De fábrica esta função vem com endereço próprio no VIAWEB DNS.

Exemplos: meumodulo.no-ip.org; meumodulo.noip.me.

OBS.: Se usar o DDNS VIAWEB, não é necessário alterar essa função

[582] USUÁRIO DYNAMIC DNS

[582] [__/__/.../__] Padrão: Número de série do equipamento

Usuário ou e-mail cadastrado no serviço de Dynamic DNS (até 30 caracteres).

OBS.: Se usar o DDNS VIAWEB, não é necessário alterar essa função

[583] SENHA DYNAMIC DNS

[583] [__/__/.../__] Padrão: Ajustado de fábrica, único para cada equipamento.

Senha cadastrada no serviço de Dynamic DNS (até 30 caracteres).

OBS.: Se usar o DDNS VIAWEB, não é necessário alterar essa função

[584] RESULTADO DYNAMIC DNS

[584] [__/__/.../__] (30 caracteres) Função apenas de leitura.

É possível verificar o resultado da atualização do serviço Dynamic DNS, lendo o valor desta função.

6 3 C E N T R A L V W W I F I

Possíveis valores:

Valor apresentado na função:	Interpretação
good	Atualização do IP concluída com sucesso.
nochg	Revalidação do IP concluída, sem alteração.
DDNS desabilitado	Programado o valor 000 na função 580.
Timeout conexão	Não foi possível abrir conexão com o servidor.
Serviço inválido	Programado valor diferente de 000, 001, e 002 na função 580.
URL Inválida	Provedor do serviço não disponível (ex. no-ip fora do ar).
Timeout memória	Não foi possível ler os parâmetros da memória (endereço, usuário, senha).
Timeout envio de dados	Não foi possível enviar dados para atualização do IP.
nohost	Valor programado na função 581 está inválido.
badauth	Valor programado na função 582 ou 583 está inválido.
badagent	Falha geral na utilização do serviço (programar 000 na função 580 e entrar em contato com o suporte imediatamente).
!donator	Atualização indisponível – limitações no cadastro desta conta junto ao no-ip.
abuse	Muitas atualizações em um curto espaço de tempo, programar 000 na função 580, por no mínimo 1 hora antes de reativar o serviço.
401 Unauthorized	Valor programado na função 582 ou 583 está inválido.

AVANÇADO

[000] VERSÃO DO FIRMWARE DA CENTRAL

[000] [_ _ _ _] Versão do firmware (função somente de leitura)

[081] OPÇÕES DE TESTES E DE BATERIA

Padrão: 1 e 2 (Habilitados)

	Bit/Led	Descrição	Selecionado	Apagado
[081]	3	Testes somente com central armada	Habilitado	Desabilitado
	4	Envio de Teste Secundário	Testes pela Internet	Desabilitado
	8	Desabilita teste de bateria	Não executa teste de bateria	Executa teste de bateria

Testes somente com central armada: Se habilitado o envio do teste 1602 (secundário) será feito apenas se uma ou mais partições estiverem armadas, caso contrário, o teste sempre será enviado.

Envio de Testes: Nesta função é definido se a central irá enviar teste secundário 1602 pela internet.

Não executa teste de bateria: Se essa opção estiver ativa o equipamento não executa mais teste de bateria, ou seja, não reduz mais a tensão da fonte periodicamente para testar a presença ou não de uma bateria carregada. Habilitar essa opção caso o sistema não possua bateria de backup.

[355 E 357] PERMISSÃO DE ACESSO REMOTO

Restringe o acesso remoto à central, sendo:

[355] Permissão de acesso remoto por VIAWEB DOWNLOAD, SMS ou servidor VIAWEB

[357] Permissão de acesso remoto pela Página WEB ou VIAWEB DIRECT

Padrão: Todos (Habilitados)

	Bit/Led	Níveis	Descrição
[355]	1	Monitoramento, PGM, Status	Se apagado, não é possível visualizar o status.
[357]	2	Armar e Desarmar (Inibir)	Se apagado, não é possível armar, desarmar ou inibir zonas.
[357]	3	Programar e Ler programação	Se apagado, não é possível alterar ou ler a programação.
	4	Ler Eventos	Se apagado, não é possível ler os eventos.
	5	Cadastrar e Ler Senhas	Se apagado, não é possível cadastrar ou ler senhas.

[366] TECLAS ESPECIAIS 1 E 2

[366] [__/__] Padrão: 00 (Desabilitado).

Obs.: Não está disponível para os teclados 128 plus, 32 light e 16 plus leds.

Função	Característica	
0	Desabilitado	Esta função é programada através de dois dígitos. O primeiro dígito para a tecla especial 1 (ESP + 1) e o segundo para a tecla especial 2 (ESP + 2). Exemplo: Para enviar emergência silenciosa pela tecla especial 1 e auto armar pela especial 2 nessa função programe "19".
1	Emergência silenciosa	
2	Alarme de furto	
3	Incêndio	
4	Emergência médica	
5	Ativar PGM 1	
6	Desativar PGM 1	
7	Ativar PGM 2	
8	Desativar PGM 2	
9	Auto ativar partições da função [205]	

[039] ESTADO DA COMUNICAÇÃO

Informa o estado da conexão de rede e dos 3 servidores VIAWEB, para ser lido através do VIAWEB Studio.

[365] RETARDO DE FALHA DE AC

[365] [__/__/__] Padrão: 000 minutos

Se programado o valor 000 o evento será enviado imediatamente, caso contrário o evento somente será enviado logo após o tempo programado. Há uma variação de aproximadamente 1 minuto evitando a transmissão simultânea de várias centrais em uma mesma localidade que ficou sem energia elétrica, o valor pode variar de 000 a 255.

[363] PROGRAMAÇÃO DE SENHAS ALEATÓRIAS – OPÇÃO (BIT) 3

Padrão: Apagado (Desabilitado)		Bit/Led
[363]	Modo de operação com senhas aleatórias. Se habilitado, as senhas de usuário 3, 4 e 5 são geradas aleatoriamente e trocadas automaticamente quando utilizadas. Ao desabilitar esse modo, as senhas de usuário 3, 4 e 5 são apagadas. Mais detalhes desse modo de operação são descritos abaixo.	3

Modo de operação com senhas aleatórias:

Em determinadas soluções de segurança, algumas vezes é necessário que empresas ou pessoas que prestam serviços terceirizados, tenham acesso ao local protegido. Por exemplo, serviços de limpeza e conservação, manutenção periódica, reabastecimento de caixas e suporte. Nesses casos, pessoas alheias à área protegida precisam desarmar o sistema e passam a ter conhecimento de uma ou mais senhas de acesso.

Isso normalmente gera a insegurança de que uma ou mais pessoas desconhecidas retenham senhas e possam desarmar o alarme em momentos indesejados. A solução comum para esse problema é o desarme remoto do alarme pela empresa de monitoramento ou o acesso via Download e troca manual da senha utilizada. Essas soluções requerem intervenção manual do operador e estão sujeitas a falhas humanas.

Com esse modo de operação, o sistema passa a ter 3 senhas que somente são conhecidas pelo painel de alarme e pela empresa de monitoramento. Toda vez que uma das senhas é digitada, ela é trocada por outra, gerada aleatoriamente.

As senhas aleatórias são dos usuários 003, 004 e 005. No momento em que a opção 3 da função 363 é habilitada, essas 3 senhas são geradas aleatoriamente. Quando esta opção é desabilitada, essas senhas são apagadas automaticamente.

Para que o monitoramento receba a informação da nova senha, um evento em Contact ID com formato especial é enviado ao monitoramento. Os eventos em Contact ID possuem o seguinte formato: CCCC QEEE PP ZZZ, onde CCCC é a conta do cliente, Q o qualifer do evento, EEE o código do evento, PP a partição e ZZZ a zona correspondente do evento.

Ao gerar uma nova senha aleatória, o evento será enviado no formato abaixo:

CCCC 2[D1][D2][D3] 01 [D4][D5][D6] para informar a nova senha do usuário 003.

CCCC 4[D1][D2][D3] 01 [D4][D5][D6] para informar a nova senha do usuário 004.

CCCC 6[D1][D2][D3] 01 [D4][D5][D6] para informar a nova senha do usuário 005.

Onde [D1][D2][D3][D4][D5][D6] são os 6 dígitos da nova senha. Caso a senha possua menos de 6 dígitos, os últimos devem ser ignorados.

Como não existem eventos em contact ID cujo qualifier (Q) seja diferente de 1 ou 3, então no monitoramento é possível saber qual é o evento contendo a nova senha observando o valor do qualifier. 2 para a senha do usuário 003, 4 para a senha do usuário 004 e 6 para a senha do usuário 005.

Portanto, para que o monitoramento saiba qual é a senha atual, basta ver quais foram os últimos eventos contact ID recebidos com qualifier 2, 4 ou 6.

[363] SALVA A LISTA DE PERIFÉRICOS LIGADOS AO INNOVABUS – OPÇÃO (BIT) 6

Padrão: Apagado (Desabilitado)		Bit/Led
[363]	Ao habilitar essa função a central irá memorizar de forma permanente quais periféricos estão conectados ao barramento. Mesmo que a energia elétrica seja removida essa lista é mantida. Isso evita que em caso de falha de algum periférico a ordem das zonas, senhas e pgms seja alterada na inicialização do sistema.	6

LACRE DA PROGRAMAÇÃO (SOMENTE PARA EMPRESAS DE MONITORAMENTO)

Em instalações de alta segurança, uma vez que o sistema tenha sido configurado, programado e seu funcionamento garantido, pode-se desejar evitar que se faça qualquer tipo de alteração nele. Com a função de lacre, pode-se garantir que a programação não foi alterada, mesmo por alguém com conhecimento das senhas de programação e download ou acesso ao servidor VIAWEB.

Para aumentar a segurança e evitar programações indesejadas, o lacre só pode ser alterado através do software de programação VIAWEB download.

Uma vez lacrado, o acesso do software de programação VIAWEB download fica restrito à conexão VIAWEB. Logo somente deve-se lacrar a central após ela ter sido programada e encontrar-se ONLINE com o VIAWEB Receiver. Caso contrário, existe a possibilidade de não mais ser possível entrar em programação.

Todos os periféricos compatíveis com esta nova tecnologia de lacre irão lacrar-se também da mesma forma que a central. Os periféricos sem suporte a lacre não sofrerão alterações no funcionamento.

Atenção: Uma vez ativado o lacre (programado com os valores 1, 5 ou 9), só será possível desabilitar o lacre definitivamente fazendo um reset na programação da central. Caso a central esteja com trava de reset, deve-se liberar o lacre (programando a função 019 com 1) e depois destravar o reset. Note que se o equipamento não estiver online, e for lacrado com a trava de reset, não será mais possível acessar sua programação, nem resetá-lo, e este deverá ser encaminhado para manutenção.

[019] LACRE DE PROGRAMAÇÃO

Padrão 0 desabilitado		Tecla Led
[019]	Valor padrão de fábrica, o lacre está desativado e a programação da central pode ser alterada normalmente.	0
	Abertura de lacre: Programar 1 fará com que o evento de “Programação irá liberar” (função 471) seja enviado. Caso nenhuma programação seja feita nessa função, após 4 (quatro) minutos o lacre será liberado, e será possível alterar a configuração da central normalmente. Após 30 minutos o lacre volta automaticamente para o valor 5.	1
	Lacre parcial somente para fontes (Power Bank). Endereços 066, 067, 068 e 069.	2
	Lacre total: Programar esse valor fará com que o evento de “Programação Lacrada” (função 472) seja enviado. Quando o lacre nesse nível estiver ativado: a) Não aceita a senha de programação. b) Não atende ao download via linha telefônica ou via cabo serial. c) Somente aceita liberação do lacre se esta for feita através do VIAWEB Receiver (VIAWEB download conectado por VIAWEB). d) Não é possível cancelar a discagem ou limpar o Buffer de comunicação.	5
	Lacre parcial: Tem o mesmo efeito do lacre total, com exceção de que ainda é possível alterar a programação através do VIAWEB download. Para garantir a eficiência do lacre não se deve deixar o lacre parcial programado indefinidamente. Assim que possível deve-se lacrar totalmente a central gravando 5 na função 019. Pode-se alterar o lacre de 5 (total) para 9 (parcial), mas deve-se aguardar 4 minutos antes que o lacre seja efetivamente liberado.	9

[471] PROGRAMAÇÃO IRÁ LIBERAR APÓS 4 MINUTOS – CÓDIGO CONTACT ID

[471] [3407] Padrão: 3407 (no campo zona é enviado o nível do lacre que irá assumir) Quatro dígitos com o código Contact ID do evento. Programar 0000 para desabilitar o envio desse evento.

[472] PROGRAMAÇÃO LACRADA – CÓDIGO CONTACT ID

[472] [3408] Padrão: 3408 (no campo zona é enviado o nível do lacre) Quatro dígitos com o código Contact ID do evento. Programar 0000 para desabilitar o envio desse evento.

AGENDAS

O equipamento possui 34 agendas distintas. Cada agenda permite executar ações conforme o horário, data e situação atual do sistema. Elas permitem controlar PGMs, armar e desarmar o sistema ou enviar eventos.

Não é mais necessário ajustar o relógio se a agenda não tiver restrição de horário ou dias. Para configurar uma agenda é necessário programar:

AÇÃO QUE A AGENDA IRÁ EXECUTAR

Cada agenda possui duas funções para configurar a ação que será executada. Uma para determinar o tipo da ação e outra para determinar o complemento. Sendo:

0 – Agenda desabilitada

Essa agenda não está sendo usada. Não é necessário programar nada no complemento.

1 – Armar e Desarmar

A ação inicial é armar o sistema. A ação final é desarmar o sistema. No complemento devemos programar qual usuário (0001 a 0064) irá armar e desarmar.

As partições que serão armadas ou desarmadas são as partições que o usuário tem acesso. Se o usuário estiver configurado para permitir arme forçado, no momento do agendamento ele irá armar o sistema no modo forçado. Caso existam zonas da central abertas no momento de armar, o sistema não irá armar se não for configurado o arme forçado do usuário. Somente são válidos usuários 0001 a 0064, referente aos usuários do equipamento e não do sistema.

2 – Ativar PGM

A ação inicial é ativar a PGM. A ação final é desativar a PGM. No complemento devemos programar qual PGM será controlada (0001 a 0255).

Quando executada com tempo de PGM, permite recarregar o tempo, acionando a PGM novamente, se necessário, sem ter que aguardar desativar a PGM para um novo comando.

3 – Enviar Evento

A ação inicial será enviar um evento, não há ação final. No complemento devemos programar o código Contact ID do evento a ser enviado. Valores possíveis são 1000 a FFFF.

O campo usuário ou zona do evento será preenchido conforme as condições supervisionadas que acionaram a agenda, sendo:

- O usuário da senha digitada;
- A zona aberta supervisionada;
- A zona disparada supervisionada.

Caso a ação tenha sido disparada por duas condições e as duas possuam zona ou usuário, vale a informação da primeira condição.

4 – Inverter PGM

A ação inicial é inverter a PGM. A ação final é desinverter a PGM. No complemento devemos programar qual PGM será controlada (0001 a 0255).

5 – Desativar PGM

A ação inicial é desativar a PGM. A ação final é nada. No complemento devemos programar qual PGM será controlada (0001 a 0255).

OBS.: Para que a agenda funcione corretamente, o relógio interno da central tem que estar ajustado.

[830 A 863] AÇÕES A EXECUTAR

[_] Padrão: 0 Desabilitado

[864 A 897] COMPLEMENTO DA AGENDA

[_ _ _ _] Padrão: 0000

EM QUE MOMENTO A AGENDA EXECUTA A AÇÃO INICIAL?

Deve-se programar o horário de início e horário de fim da agenda e os dias da semana em que a agenda é válida. Pode-se configurar também se a agenda irá ser válida durante os feriados. É necessário configurar também quais condições serão supervisionadas no sistema (partições armadas, problemas, zonas, etc...) e configurar que combinação de condições cada agenda seguirá.

Durante o período de validade da agenda, se a “combinação das condições” for verdadeira a ação inicial é executada imediatamente. Caso as condições não sejam válidas, a ação não é executada.

[898 A 931] HORÁRIO DE INÍCIO DA AGENDA

[_ _ _ _] Padrão: 0000

Programa-se em horas e minutos (HH:MM)

[932 A 965] HORÁRIO FINAL DA AGENDA

[_ _ _ _] Padrão: 2359

Programa-se em horas e minutos (HH:MM). A hora programada de fim é incluída no período da agenda.

[966 A 999] DIAS DA SEMANA DA AGENDA

PADRÃO: TODOS HABILITADOS

	Dom	Seg	Ter	Qua	Qui	Sex	Sáb	Fer
[966 a 999] Dias da semana da agenda	1	2	3	4	5	6	7	8

Opções de 1 a 8, sendo 1 para domingo, 2 para segunda, 3 para terça, 4 para quarta, 5 para quinta, 6 para sexta, 7 para sábado e 8 para feriados (funções 521 a 535).

EM QUE MOMENTO A AGENDA EXECUTA A AÇÃO FINAL?

Isso dependerá do tempo programado na duração da ação.

Se for programado o tempo, ao final deste tempo a ação final é executada (usuário desarma, envia evento ou desativa a PGM).

Se o tempo programado for 0000 então a ação final será executada assim que a “combinação das condições” não for mais verdadeira ou a agenda não estiver mais dentro do período de validade (horário e dias da semana).

Se o tempo programado for FFFF então a ação final nunca será executada.

[665 A 698] DURAÇÃO DA AÇÃO

[_ _ _ _] Padrão: 0000

Programa-se em minutos e segundos (MM:SS). Para duração infinita deve-se programar FFFF.

COMBINAÇÃO DAS CONDIÇÕES

Pode-se combinar duas condições supervisionadas no sistema para executar a ação de uma agenda. Existem 15 condições configuráveis, identificadas de 1 – 9 e A – F. Programar 0 indica que não irá verificar a condição.

[286 A 319] COMBINAÇÃO DAS CONDIÇÕES

[_ _] Padrão: 00

Programar a primeira condição (0 a F) e a segunda condição (0 a F). Para não verificar nenhuma condição ao executar a ação, deve-se programar 00.

FUNÇÕES DAS AGENDAS

Agenda	Ações a executar	Complemento da ação (usuário, PGM evento)	Horário de início hh:mm	Horário de fim hh:mm	Duração da ação mm:ss	Dias da semana (dom a sáb + feriados)	Combinação das condições
1	830	864	898	932	665	966	286
2	831	865	899	933	666	967	287
3	832	866	900	934	667	968	288
4	833	867	901	935	668	969	289
5	834	868	902	936	669	970	290
6	835	869	903	937	670	971	291
7	836	870	904	938	671	972	292
8	837	871	905	939	672	973	293
9	838	872	906	940	673	974	294
10	839	873	907	941	674	975	295
11	840	874	908	942	675	976	296
12	841	875	909	943	676	977	297
13	842	876	910	944	677	978	298
14	843	877	911	945	678	979	299
15	844	878	912	946	679	980	300
16	845	879	913	947	680	981	301
17	846	880	914	948	681	982	302
18	847	881	915	949	682	983	303
19	848	882	916	950	683	984	304
20	849	883	917	951	684	985	305
21	850	884	918	952	685	986	306
22	851	885	919	953	686	987	307
23	852	886	920	954	687	988	308
24	853	887	921	955	688	989	309
25	854	888	922	956	689	990	310
26	855	889	923	957	690	991	311
27	856	890	924	958	691	992	312
28	857	891	925	959	692	993	313
29	858	892	926	960	693	994	314
30	859	893	927	961	694	995	315
31	860	894	928	962	695	996	316
32	861	895	929	963	696	997	317
33	862	896	930	964	697	998	318
34	863	897	931	965	698	999	319

CONDIÇÕES SUPERVISIONADAS

Existem 15 condições programáveis que as agendas podem supervisionar. Para cada condição há uma função de programação conforme a tabela abaixo:

Condição	Função	Condição	Função
1	384	9	392
2	385	A	393
3	386	B	394
4	387	C	395
5	388	D	396
6	389	E	397
7	390	F	398
8	391		

[384 A 398] CONDIÇÃO SUPERVISIONADA

[_ _ _ _ _] Padrão: 000000

Para configurar uma condição a ser supervisionada pelas agendas deve-se preencher a função conforme a tabela abaixo:

Valor a programar nas funções		
Condição supervisionada	Valor	Observação
Falha de comunicação do meio	0200CC	Substitua "CC" pelo meio de comunicação desejado. Exemplo: para monitorar falha no servidor IP 1: "020051"
Comunicação do meio OK	8200CC	
Senha digitada / Controle acionado (somente os usuários do periférico). *Condição instantânea	030UUU	Substitua o "UUU" pelo usuário. Para qualquer usuário programe 000. Ex: para monitorar o acionamento do controle 32 = "030032"
Memória de disparo (lembra que houve um disparo até que se desarme e arme o sistema novamente)	0400PA	Substitua "P" e "A" conforme o quadro de partições. Ex: Memória de disparo de todas as partições = 0400FF
Sem memória de disparo (lembra que houve um disparo até que se desarme e arme o sistema novamente).	8400PA	
Todas essas partições armadas	1000PA	Substitua "P" e "A" conforme o quadro de partições. Ex: Monitora o estado da partição 1 apenas = 100001
Todas essas partições desarmadas	9000PA	
Alguma dessas partições armadas	1100PA	Substitua "P" e "A" conforme o quadro de partições. Ex: Monitora o estado da partição 1 apenas = 110001
Alguma dessas partições desarmadas	9100PA	
Zona aberta	120ZZZ	Substitua "ZZZ" pela zona do sistema
Zona fechada	920ZZZ	
Zona disparada	130ZZZ	
Zona não disparada	930ZZZ	
Movimento na zona *Condição instantânea	121ZZZ	
Uma ou mais zonas destas partições abriam *Condição instantânea	1400PA	Substitua "P" e "A" conforme o quadro de partições. Ex: Monitora o estado da partição 8 apenas = 100080

Sirene disparada	15000S	Substitua "S" pelo número da sirene. (Somente centrais possuem sirene 2). Ex: para monitorar a sirene = 150001
Sirene em repouso	95000S	
Partições disparadas	1600PA	Substitua "P" e "A" conforme o quadro das partições. Ex: Monitora o estado da partição 4 apenas = 100008
Partições em repouso	9600PA	
Partições temporizando	1800PA	Substitua "P" e "A" conforme o quadro das partições. Ex: Monitora o estado da partição 4 e 5 apenas = 100018
PGM acionada	200PGM	Substitua "PGM" pela PGM monitorada. São aceitos valores de 000 a 255. Ex: Monitora o estado da PGM 5 = 200005
PGM desacionada	A00PGM	
Evento enviado *Condição instantânea	21QEEE	Substitua "QEEE" pelo código contact ID do evento. Ex: Monitorar o evento de teste manual = 211601
Comando de cancelar comunicação recebido *Condição instantânea	270000	Ao executar a sequência para cancelar a discagem no teclado ou enviar o comando "Limpar Buffer" via download.
Problemas no sistema	2800PR	Substitua "P" e "R" conforme o quadro de problemas. Ex: Monitorar problema de comunicação = 280010
Sem problemas no sistema	A800PR	
Botão A acionado dos controles dos grupos	3100GR	Substitua "G" e "R" conforme o quadro de grupos. Exemplo: Monitorar os botões A de todos os grupos: 3100FF
Botão B acionado dos controles dos grupos	3200GR	
Chave pressionada	06000X	Substitua "X" por "1" para chave RECON pressionada
Chave não pressionada	86000X	Substitua "X" por "1" para chave RECON não pressionada
Jammer detectado	070000	Jammer detectado (Sinal de portadora contínua por mais de 30 segundos. Detector de Jammer somente nos canais bidirecionais, 431 MHz ou 431,5 MHz. Não detecta Jammer em 433,92 MHz.)
Jammer não detectado	870000	Jammer não detectado

***Condição instantânea:** São válidas somente no exato momento que ocorrem. Logo combinar duas condições instantâneas na mesma agenda fará com que essa agenda nunca consiga executar sua ação inicial, uma vez que é improvável que as duas condições ocorram exatamente ao mesmo tempo. Da mesma forma, se houver uma ação final a ser executada assim que as condições não forem mais válidas, ela será executada imediatamente após a ação inicial.

****Exemplo** de como usar a agenda e condições supervisionadas para enviar evento e restauro da chave de tamper:

Ao montar a chave de tamper, deve-se utilizar as agendas para monitorar esta chave e enviar eventos de falha e restauro, exemplo de programação (utilizando agendas 1 e 2 e condições supervisionadas 1 e 2):

830 – 3	831 – 3
864 – 1146	865 – 3146
898 – 0000	899 – 0000
932 – 2359	933 – 2359
966 – 12345678	967 – 12345678
665 – 0000	666 – 0000
286 – 10	287 – 20
384 – 860001	385 – 060001

Quadro de Partições			
Partições a Incluir	Valor de P	Partições a Incluir	Valor de A
Nenhuma partição 5 a 8	0	Nenhuma partição 1 a 4	0
Apenas partição 5	1	Apenas partição 1	1
Apenas partição 6	2	Apenas partição 2	2
Partição 5 e 6	3	Partição 1 e 2	3
Apenas partição 7	4	Apenas partição 3	4
Partição 5 e 7	5	Partição 1 e 3	5
Partição 6 e 7	6	Partição 2 e 3	6
Partição 5, 6 e 7	7	Partição 1, 2 e 3	7
Apenas partição 8	8	Apenas partição 4	8
Partição 5 e 8	9	Partição 1 e 4	9
Partição 6 e 8	A	Partição 2 e 4	A
Partição 5,6 e 8	B	Partição 1,2 e 4	B
Partição 7 e 8	C	Partição 3 e 4	C
Partição 5, 7 e 8	D	Partição 1, 3 e 4	D
Partição 6, 7 e 8	E	Partição 2, 3 e 4	E
Partição 5, 6, 7 e 8	F	Partição 1, 2, 3 e 4	F

Quadro de Problemas			
Problemas a Incluir	Valor de P	Problemas a Incluir	Valor de R
Nenhuma Problema 5 a 8	0	Nenhuma Problema 1 a 4	0
Apenas Problema 5	1	Apenas Problema 1	1
Apenas Problema 6	2	Apenas Problema 2	2
Problema 5 e 6	3	Problema 1 e 2	3
Apenas Problema 7	4	Apenas Problema 3	4
Problema 5 e 7	5	Problema 1 e 3	5
Problema 6 e 7	6	Problema 2 e 3	6
Problema 5, 6 e 7	7	Problema 1, 2 e 3	7
Apenas Problema 8	8	Apenas Problema 4	8
Problema 5 e 8	9	Problema 1 e 4	9
Problema 6 e 8	A	Problema 2 e 4	A
Problema 5,6 e 8	B	Problema 1,2 e 4	B
Problema 7 e 8	C	Problema 3 e 4	C
Problema 5, 7 e 8	D	Problema 1, 3 e 4	D
Problema 6, 7 e 8	E	Problema 2, 3 e 4	E
Problema 5, 6, 7 e 8	F	Problema 1, 2, 3 e 4	F

Problema	Descrição
1	Falha de bateria
2	Falha de rede elétrica
3	Falha de sirene
4	Sobrecarga no barramento
5	Falha de comunicação
6	Falha de fiação/tamper
7	Falha de periférico
8	Falha de linha telefônica

Quadro de Grupos			
Grupos a Incluir	Valor de G	Grupos a Incluir	Valor de R
Nenhuma Grupo 5 a 8	0	Nenhuma Grupo 1 a 4	0
Apenas Grupo 5	1	Apenas Grupo 1	1
Apenas Grupo 6	2	Apenas Grupo 2	2
Grupo 5 e 6	3	Grupo 1 e 2	3
Apenas Grupo 7	4	Apenas Grupo 3	4
Grupo 5 e 7	5	Grupo 1 e 3	5
Grupo 6 e 7	6	Grupo 2 e 3	6
Grupo 5, 6 e 7	7	Grupo 1, 2 e 3	7
Apenas Grupo 8	8	Apenas Grupo 4	8
Grupo 5 e 8	9	Grupo 1 e 4	9
Grupo 6 e 8	A	Grupo 2 e 4	A
Grupo 5,6 e 8	B	Grupo 1,2 e 4	B
Grupo 7 e 8	C	Grupo 3 e 4	C
Grupo 5, 7 e 8	D	Grupo 1, 3 e 4	D
Grupo 6, 7 e 8	E	Grupo 2, 3 e 4	E
Grupo 5, 6, 7 e 8	F	Grupo 1, 2, 3 e 4	F

[521 A 535] CALENDÁRIO DE FERIADOS

Nessas funções são definidos 15 feriados anuais com dia e mês. Nos dias de feriado funções de Auto Ativa, Auto Desativa e Agenda se comportam como Domingo.

[521] [D / D / M / M] Feriado 1

[522] [D / D / M / M] Feriado 2

[523] [D / D / M / M] Feriado 3

[524] [D / D / M / M] Feriado 4

[525] [D / D / M / M] Feriado 5

[526] [D / D / M / M] Feriado 6

[527] [D / D / M / M] Feriado 7

[528] [D / D / M / M] Feriado 8

[529] [D / D / M / M] Feriado 9

[530] [D / D / M / M] Feriado 10

[531] [D / D / M / M] Feriado 11

[532] [D / D / M / M] Feriado 12

[533] [D / D / M / M] Feriado 13

[534] [D / D / M / M] Feriado 14

[535] [D / D / M / M] Feriado 15

[363] DIVERSOS

Padrão: Todos Apagados (Desabilitados)		Bit/Led
[363]	Se habilitado, periodicamente ajusta o relógio interno com o horário recebido do servidor VIAWEB 1. Mais informações pag. 37	1
	Se habilitado, a senha de programador somente irá funcionar se todas as partições estiverem desarmadas. Mais informações pag. 39	2
	Modo de operação com senhas aleatórias. Se habilitado, as senhas de usuário 3, 4 e 5 são geradas aleatoriamente e trocadas automaticamente quando utilizadas. Mais informações pag. 66	3
	Se habilitado, o auto arme por inércia de qualquer partição não irá armar se alguma zona da central for disparar. Nesse caso o sistema reinicia a contagem de tempo e envia o evento programado na função [465], “Falha no auto arme” informando a partição que não armou. Mais informações pag. 45	4
	Ao habilitar essa função a central irá memorizar de forma permanente quais periféricos estão conectados ao barramento. Mesmo que a energia elétrica seja removida essa lista é mantida. Mais informações pag. 66	6
	Quando habilitado, o evento de teste periódico é enviado usando o ID_ISEP como número da conta. Se desabilitado, usa o número da conta da partição 1 (função 066). Mais informações pag. 37	7
	Nível de tensão no teste – Se a opção 8 estiver habilitada, o evento de teste irá incluir o nível mínimo de tensão da fonte. Mais informações pag. 37	8

RESET

[362] TRAVA DE RESET

[362] [__/__/__] Padrão: 000

Quando for programado o valor 147 nessa função, torna-se impossível restaurar a programação e as senhas de fábrica (reset) da central até que se programe nesta função um valor diferente de 147.

[362] REINICIALIZAÇÃO DE BARRAMENTO

[362] [__/__/__] Padrão: 000

Quando for programado o valor 236 nessa função, as centrais de alarme reiniciam todos os seus periféricos do barramento como se o sistema tivesse acabado de ser alimentado, reordenando periféricos, eliminando periféricos ausentes e aceitando periféricos novos, remove falhas de periférico.

[362] RESETAR A PROGRAMAÇÃO DE UM PERIFÉRICO INDIVIDUALMENTE

[362] [__/__/__] Padrão: 000

Permite resetar a programação de um periférico individualmente. Se programado o valor 058, executa reset do periférico com endereço programado na função 017.

CONTACT – ID (CÓDIGOS DOS EVENTOS DO ALARME)

A VW WIFI informa imediatamente à central de monitoramento (quando programada) todas as alterações em seu estado, situação das partições, falhas e restauros, programações, etc. Todas essas informações podem ser reportadas em todas as vias de comunicação disponíveis (ethernet TCP/IPv4). Inclusive quando utilizam-se módulos externos (VWGPRS ou expansores).

Essas informações enviadas permitem à central de monitoramento perfeita identificação de qual painel enviou a comunicação, vinculado à data e hora do evento, e permite identificar diversos tipos de ocorrências.

Esses eventos são identificados tanto na central de monitoramento quanto no servidor VIAWEB SERVICE pelo protocolo **CONTACT-ID**.

Basicamente, um evento de contact-id é gerado dessa maneira:

CCCC	QXXX	YY	ZZZ
Cliente	Evento	Partição	Complemento

CCCC – Cliente: Esta é a identificação do cliente na empresa de monitoramento (programado nas funções de [066] à [073]).

Q – Qualifier do evento: É o dígito que define se o código é um **evento** (desarme, disparo, falha, etc.), ou um **restaurio** (arme, restauração de disparo, restauração de falha, etc.). 1 = EVENTO e 3 = RESTAURO.

XXX – Código do evento: Cada evento tem um código padrão distinto. Na tabela abaixo encontramos os códigos gerados pela central e o campo caso necessitem de alteração.

YY – Partição: Quando o sistema é particionado indica em qual a partição ocorreu o evento

ZZZ – Complemento: Referente ao evento. Por exemplo, no caso de disparo, esse campo mostra a zona que foi disparada, ou quando o sistema é armado, esse campo indica qual usuário armou o sistema.

OBS.: A alteração dos eventos nos campos abaixo pode dificultar a interpretação dos eventos tanto pelo aplicativo quanto pela central de monitoramento.

O Aplicativo VIAWEB Mobile “traduz” automaticamente o evento Contact ID, não sendo necessária a alteração dos campos abaixo.

Caso o evento programado nos campos abaixo não esteja dentro dos padrões, quando gerado, no aplicativo aparecerá apenas o valor programado e não a descrição dele.

Alguns códigos Contact ID usados para identificação das ocorrências podem ser programados. As funções 401 a 476 servem para alterar ou cancelar esses códigos.

[401 A 479] CÓDIGOS DOS EVENTOS EM CONTACT-ID

0000 = Desabilita o evento

Alarmes	Restauros
[401] [1/1/3/0] Alarme de Furto	[441] [0/0/0/0] Restaurio Geral
[402] [1/1/3/0] Disparo de zona 1	[442] [3/1/3/0] Restaurio de zona 1

<p>[403] [1/1/3/0] Disparo de zona 2</p> <p>[404] [1/1/3/0] Disparo de zona 3</p> <p>[405] [1/1/3/0] Disparo de zona 4</p> <p>[406] [1/1/3/0] Disparo de zona 5</p> <p>[407] [1/1/3/0] Disparo de zona 6</p> <p>[408] [1/1/3/0] Disparo de zona 7</p> <p>[409] [1/1/3/0] Disparo de zona 8</p> <p>[410] [1/1/3/0] Disparo de zona 9</p> <p>[411] [1/1/3/0] Disparo de zona 10</p> <p>[412] [1/1/3/0] Disparo de zona 11</p> <p>[413] [1/1/3/0] Disparo de zona 12</p> <p>[414] [1/1/3/0] Disparo de zona 13</p> <p>[415] [1/1/3/0] Disparo de zona 14</p> <p>[416] [1/1/3/0] Disparo de zona 15</p> <p>[417] [1/1/3/0] Disparo de zona 16</p> <p>[418] [1/1/4/4] Violação de Tamper</p> <p>[419] [1/1/0/0] Emergência Médica</p> <p>[420] [1/1/1/0] Incêndio</p> <p>[421] [1/1/2/0] Emergência Silenciosa</p> <p>[422] [1/1/2/1] Coação</p>	<p>[443] [3/1/3/0] Restauro de zona 2</p> <p>[444] [3/1/3/0] Restauro de zona 3</p> <p>[445] [3/1/3/0] Restauro de zona 4</p> <p>[446] [3/1/3/0] Restauro de zona 5</p> <p>[447] [3/1/3/0] Restauro de zona 6</p> <p>[448] [3/1/3/0] Restauro de zona 7</p> <p>[449] [3/1/3/0] Restauro de zona 8</p> <p>[450] [3/1/3/0] Restauro de zona 9</p> <p>[451] [3/1/3/0] Restauro de zona 10</p> <p>[452] [3/1/3/0] Restauro de zona 11</p> <p>[453] [3/1/3/0] Restauro de zona 12</p> <p>[454] [3/1/3/0] Restauro de zona 13</p> <p>[455] [3/1/3/0] Restauro de zona 14</p> <p>[456] [3/1/3/0] Restauro de zona 15</p> <p>[457] [3/1/3/0] Restauro de zona 16</p> <p>[458] [3/1/4/4] Restauro de Tamper</p>
<p>Falhas</p> <p>[423] [0/0/0/0] Zona esquecida aberta</p> <p>[424] [1/3/0/0] Falha de Fonte Auxiliar</p> <p>[425] [1/3/0/1] Falha de Energia Elétrica</p> <p>[426] [1/3/0/2] Falha de Bateria</p> <p>[427] [1/3/3/3] F. de Tensão no Barramento</p> <p>[428] [1/3/2/1] Falha de Sirene 1</p> <p>[429] [1/1/4/3] Falha de Módulo Expansor</p> <p>[430] [1/3/5/0] Falha de Comunicação</p> <p>[431] [1/3/5/1] Falha de Linha Telefônica</p> <p>[432] [1/1/4/2] Curto circuito na zona</p> <p>[465] [0/0/0/0] Falha de auto arme</p>	<p>Restauros</p> <p>[459] [3/3/0/0] Restauro de Fonte Auxiliar</p> <p>[460] [3/3/0/1] Restauro de Energia Elétrica</p> <p>[461] [3/3/0/2] Restauro de Falha de Bateria</p> <p>[462] [3/3/3/3] Restauro de Falha de Tensão no Barramento</p> <p>[463] [3/3/2/1] Restauro de Sirene 1</p> <p>[464] [3/1/4/3] Restauro de Módulo Expansor</p> <p>[466] [3/3/5/1] Rest. de Linha Telefônica</p> <p>[467] [3/1/4/2] Restauro de Curto Circuito</p>
<p>Desarmado</p> <p>[433] [1/4/0/1] Desativado Por Senha</p> <p>[434] [1/4/0/2] Partição Desativ. Por Senha</p>	<p>Armados</p> <p>[468] [3/4/0/1] Ativado Por Senha</p> <p>[469] [3/4/0/2] Partição Ativada por Senha</p> <p>[470] [3/4/0/3] Auto Ativação</p> <p>[473] [1/4/1/0] Acesso via Cabo serial</p> <p>[474] [3/4/5/6] Ativado Forçado</p>
<p>Exclusão</p> <p>[436] [1/5/7/0] Exclusão de Zona</p> <p>[437] [1/5/7/0] Auto Exclusão de Zona</p>	<p>Controle de Acesso</p> <p>[440] [1/4/1/2] Ev. de acesso remoto pelo VIAWEB</p> <p>[471] [3/4/0/7] Programação lacrada, no campo zona irá o nível do lacre.</p> <p>[472] [3/4/0/8] Programação irá liberar após 4 minutos, no campo zona irá o nível que o lacre irá assumir.</p>
<p>Testes</p> <p>[438] [1/6/0/2] Teste Secundário</p> <p>[439] [1/6/0/3] Teste Internet</p> <p>Botão do Controle Remoto</p> <p>[497] [0/0/0/0] Evento do Botão A pressionado</p> <p>[498] [0/0/0/0] Evento do Botão B pressionado</p>	<p>PGM</p> <p>[475] [0/0/0/0] Evento da PGM 1</p> <p>[476] [0/0/0/0] Evento da PGM 2</p>
<p>Loop Zonas</p> <p>[477] FALHA_LOOP_CENTRAL</p> <p>[478] RESTAURO_LOOP_CENTRAL</p>	

OBSERVAÇÕES DOS CÓDIGOS DOS EVENTOS

EVENTO DO BOTÃO A PRESSIONADO (FUNÇÃO 497)

Se programado, toda vez que qualquer botão A for pressionado de qualquer grupo esse evento é enviado. O campo zona do evento é preenchido com a posição do usuário e o campo partição com a primeira partição que o controle tem acesso (funções 222 a 285). Se o controle não tem acesso a nenhuma partição, envia partição 0.

EVENTO DO BOTÃO B PRESSIONADO (FUNÇÃO 498)

Se programado, toda vez que qualquer botão B for pressionado de qualquer grupo esse evento é enviado. O campo zona do evento é preenchido com a posição do usuário e o campo partição com a primeira partição que o controle tem acesso (funções 222 a 285). Se o controle não tem acesso a nenhuma partição, envia partição 0.

FALHA E RESTAURO DE BATERIA DA ZONA SEM FIO (FUNÇÕES 489 E 490)

Em partição é enviado a partição da zona. No campo zona é enviado o número da zona correspondente (automático ou configurado na função 084). Como pode-se instalar dois sensores por zona, a falha é enviada quando uma das zonas apresentar falha. E o evento de restauro é enviado apenas quando ambos os sensores normalizarem suas alimentações.

FALHA E RESTAURO DE BATERIA DO CONTROLE REMOTO (FUNÇÕES 499 E 500)

Apenas para controles remotos que possuem supervisão de bateria baixa (Controle Remoto iBUS v3). Em partição é enviado a primeira partição que o controle tem acesso. No campo zona é enviado o número do usuário correspondente.

FALHA E RESTAURO DE BATERIA DE DISPOSITIVO SEM FIO (FUNÇÕES 504 E 505)

Dispositivos de automação sem fio que possuem supervisão de alimentação. A partição informada é sempre 0. No campo zona é enviado a posição deste dispositivo no sistema (001 a 032).

FALHA E RESTAURO DE SUPERVISÃO DE ZONA SEM FIO (FUNÇÕES 506 E 507)

Em partição é enviado a partição da zona. No campo zona é enviado o número da zona correspondente (automático ou configurado na função 084). Como pode-se instalar dois sensores por zona, a falha é enviada quando uma das zonas apresentar falha. E o evento de restauro é enviado apenas quando ambos os sensores informarem supervisão normalmente.

FALHA E RESTAURO DE SUPERVISÃO DE CONTROLE REMOTO (FUNÇÕES 508 E 509)

Eventos gerados quando o controle remoto possui supervisão periódica.

Em partição é enviado a primeira partição que o controle tem acesso. No campo zona é enviado o número do usuário correspondente.

FALHA E RESTAURO DE SUPERVISÃO DE DISPOSITIVO SEM FIO (FUNÇÕES 510 E 511)

Dispositivos de automação sem fio que possuem supervisão periódica. A partição informada é sempre 0. No campo zona é enviado a posição deste dispositivo no sistema (001 a 032).

EQUIPAMENTOS SEM FIO 433MHz

Sensor IVP VW 433



- Uso em áreas internas;
- Compatível com Receptor VW1664-PTK e Central VW8ZIP RF;
- Transmissão criptografada Rolling code;
- Frequência 433,92 MHz;
- Microprocessado e inicialização rápida (60 s);
- Compensação automática de temperatura;
- Ângulo de detecção de 90°;
- Níveis de sensibilidade ajustáveis (alto, médio e baixo);
- Tamper por chave mecânica;
- 2x Baterias AAA alcalinas (NÃO inclusas);
- Envia sinal em caso de detecção de movimento, violação de tamper e restauro de tamper;
- Sinaliza bateria baixa.

Sensor Magnético VW 433 e VW 433 PLUS



- Uso em áreas internas;
- Compatível com Receptor VW1664-PTK e Central VW8Z IP RF;
- Informa aberto, fechado e bateria baixa;
- Transmissão criptografada Rolling Code;
- Frequência 433,92 MHz;
- Alimentação: 3,3V (2 x bateria CR2032);
- Corrente de 12mA transmitindo e 5 ~ 9uA em repouso.

Controle remoto VW-PTK



- Controle remoto criptografado Rolling Code (tecnologia anti-clonagem);
 - Opera em 433,92MHz;
 - Utiliza Bateria alcalina 12V – Modelo A27 (inclusa);
- Quatro botões:
- Botão POWER para arme e desarme;
 - Botões A e B configuráveis;
 - Botão VIAWEB (marcado com V), para envio de pânico;
 - Tampa de proteção para evitar acionamento involuntário;
 - Envia sinal ao receptor quando um dos 4 botões for pressionado;
 - Informa bateria baixa (quando um dos botões for pressionado).

Controle Remoto VW 433



- Controle remoto learning code;
 - Opera em 433,92MHz;
 - Bateria alcalina 12V – Modelo A23 (inclusa);
- Três botões:
- Botão POWER para arme e desarme;
 - Botão esquerdo (A) e botão direito (B) configuráveis;
 - Envia sinal ao receptor quando um dos 3 botões for pressionado.

Pulseira de pânico PratiKa

79 CENTRAL VW WIFI



- Pulseira de pânico learning code;
- Opera em 433,92MHz;
- Bateria 3V – Modelo CR2032 (inclusa);
- Um botão configurável;
- Envia pânico mantendo o botão pressionado por alguns instantes.

Botão de pânico PratiKa



- Controle remoto rolling code;
- Opera em 433,92MHz;
- Botão único para pânico;
- Envia sinal ao receptor quando pressionado.
- Supervisiona nível de bateria e informa ao receptor condições de bateria baixa;
- Efetua supervisão periódica da bateria a cada 24 horas;
- Bateria CR2032 (inclusa);

EQUIPAMENTOS SEM FIO 431MHZ

Sensor IVP VW-PTK



- Sensor de movimento infravermelho, dupla lente, duplo elemento;
- Pet 20 kg;
- Criptografado AES 128 CBC, com chave criptográfica diferente por instalação;
- Comunicação bidirecional, autenticação e anti-clonagem;
- Led indicativo de que o sinal transmitido chegou ao receptor;
- Informa nível de tensão da bateria, número de transmissões, tempo desde a última transmissão, nível de sinal recebido e transmitido;
- Supervisiona nível de bateria e informa ao receptor condições de bateria baixa.
- Utiliza duas pilhas alcalinas AAA (não inclusas);
- Possui tampo de abertura da caixa;
- Sensor de flash de luz;
- Compensação automática de temperatura;
- Lentes com tratamento UV;
- Walk test nos sensores IVP (durante dois minutos a detecção tem intervalo de 3 segundos);
- Três níveis de sensibilidade de detecção nos sensores IVP (Alta, média e baixa), configurável remotamente;
- Após a detecção de movimento o sensor entra em modo de baixo consumo, a fim de manter a autonomia das baterias. O tempo para uma nova detecção é ajustado automaticamente pelo sensor conforme as condições de transmissão e pode variar de 2 a 8 minutos;
- Efetua supervisão periódica;
- Autonomia das baterias: Um ano ou 192.000 transmissões, o que ocorrer primeiro (considerando pilhas alcalinas de boa qualidade, com capacidade mínima de 900mAh).

Interruptor sem fio PratiKa

CENTRAL VW WIFI 80



- Compatível com Receptor VW1664-PTK;
- Permite a instalação de até 32 dispositivos Interruptor sem fio PratiKa em uma instalação;
- Fonte bivolt automática 110/220 V;
- 2 saídas para automação (NA), 10A / 250 V;
- 2 entradas para acionamento manual das saídas, ideal para ligar interruptores;
- Pode acionar PERSIANAS (operar com as duas saídas sincronizadas);
- Supervisão: nível de sinal, tempo da última transmissão e intervalo de transmissão;
- Funciona como duas PGMs do sistema VIAWEB, permitindo acionamento por aplicativo, programação, agenda e etc.

Sensor magnético VW-PTK



- Sensor magnético para janelas, portas, alçapão e outros;
- Ímã supersensível permite GAP de 8mm (distanciamento);
- Criptografia AES 128 CBC, com chave criptográfica diferente por instalação;
- Comunicação bidirecional com autenticação e anti-clonagem;
- Led indicativo de que o sinal transmitido chegou ao receptor;
- Informa nível de tensão da bateria, número de transmissões, tempo desde a última transmissão, nível de sinal recebido e transmitido;
- Supervisiona nível de bateria e informa ao receptor condições de bateria baixa;
- Utiliza bateria modelo CR2032 (inclusa);
- Discreto, 10mm de espessura;
- Supervisão periódica;
- Autonomia da bateria: Um ano ou 55.000 transmissões, o que ocorrer primeiro (considerando bateria de boa qualidade, com capacidade mínima de 180mAh).

Transmissor sem fio PratiKa



- Permite que sensores com fio tenham comunicação sem fios;
- Duas entradas (sensor e tamper)
- Criptografado, com comunicação bidirecional e anti-clonagem;
- Utiliza 2 pilhas AAA (não inclusas);
- Supervisiona nível de bateria;
- Led indicativo de que o sinal transmitido chegou ao receptor;
- Efetua supervisão periódica;
- Pode ser usado como interruptor remoto para o Interruptor sem fio PratiKa